

OLYMPIA



**Mobiltelefon
Style Plus**

INHALTSVERZEICHNIS

Zu Ihrer Sicherheit.	10
Sicherheitshinweise beachten.	10
Bestimmungsgemäß verwenden.	15
Verpackungsinhalt prüfen	15
Ihr Mobiltelefon im Detail	18
Ansicht Vorderseite	18
Ansicht Rückseite	20
Ansicht Seite	22
Ansicht Unterseite	23
So nehmen Sie Ihr Mobiltelefon in Betrieb . .	26
SIM-Karten einlegen	27
microSD-Speicherkarte einlegen.	28
Akku aufladen	29
Akku aufladen mit Ladeadapter.	29
Akku aufladen mit Ladeschale.	30
Mobiltelefon ein- und ausschalten.	31
Startbildschirm.	32
Weitere Symbole auf dem Startbildschirm	34

So bedienen Sie Ihr Mobiltelefon 38

Im Menü Navigieren	38
Rufnummern und Buchstaben eingeben	39
Anrufe tätigen	40
Anrufe annehmen, beenden und abweisen	41

Das Menü Ihres Mobiltelefons 44

Displaytexte	44
Menüstruktur	44
Menü während eines Gesprächs	45
Lautstärke während eines Gesprächs	45
Freisprechen	45
Mikrofon stummschalten	46
Gespräch halten	46
Konferenz	47
Anruflisten	48
Anruflistenoptionen	49
Telefonbuch	53
Telefonbucheinstellungen	56
Kurzwahl	57
Kurzmitteilungen	59
Kurzmitteilungen schreiben	60
Kurzmitteilungen ansehen	60
Kurzmitteilungen beantworten	61
Absender der Kurzmitteilung anrufen	61
Kurzmitteilungen weiterleiten	62
Kurzmitteilungen löschen	63
Rufnummer im Telefonbuch speichern	63
Kurzmitteilungen als Entwurf speichern	64
Einstellungen für Kurzmitteilungen	64

Einstellungen	66
Telefoneinstellungen	67
Uhrzeit und Datum einstellen67
Sprache einstellen67
Weitere Telefoneinstellungen68
Anrufeinstellungen71
Sicherheitseinstellungen	75
PIN-Abfrage ein-/ausschalten75
PIN ändern76
Telefonsperr ein-/ausschalten77
Code für Telefonsperr ändern77
Dual-SIM-Einstellungen	78
Netzwerkeinstellungen	79
Bluetooth	80
Bluetooth ein-/ausschalten80
Sichtbarkeit80
Geräte über Bluetooth verbinden81
Gerätenamen ändern81
Notruffunktion (SOS-Taste)	82
Notruffunktion ein-/ausschalten82
Telefonkette einrichten83
Notruf abbrechen83
Einstellungen für Notruffunktion83
Erinnerung bei leerem Akku einrichten	85
Erinnerungsfunktion ein-/ausschalten85
Einstellungen für Erinnerung bei leerem Akku85
Werkseinstellungen wiederherstellen	87
Organisator	88
Kalender88
Wecker89
Kamera	91

Radio	93
Dateimanager	97
Benutzerprofile	98
Benutzerprofil einschalten	98
Benutzerprofil anpassen	98
Bildwahl	101
Bilder vom Computer übertragen	102
Kontakt zur Bildwahl hinzufügen	102
Bild zum Bildwahl-Kontakt hinzufügen	102
Über Bildwahl anrufen	103
Weitere Einstellungen	103
Zusätzliche Funktionen	104
Taschenlampe	104
Schnellzugriff	105

Was Sie sonst noch wissen müssen 108

Technische Daten 108

Konformitätserklärung 109

Garantie 109

Pflegehinweise 110

Entsorgung 110

Häufig gestellte Fragen (FAQ) 111



Sicherheitshinweise beachten	10
Bestimmungsgemäß verwenden . . .	15
Verpackungsinhalt prüfen	15

Zu Ihrer Sicherheit

Zu Ihrer Sicherheit

Die folgenden Seiten helfen Ihnen beim sicheren Umgang mit Ihrem Mobiltelefon.



Lesen Sie die Bedienungsanleitung aufmerksam durch und beachten Sie die Hinweise bei der Handhabung Ihres Mobiltelefons. Bewahren Sie die Bedienungsanleitung für eine spätere Verwendung auf.



Achten Sie auf dieses Symbol. Die mit diesem Symbol gekennzeichneten Texte geben Ihnen nützliche Hinweise im Umgang mit Ihrem Mobiltelefon.



Diese Symbole warnen Sie vor Situationen, die zu Verletzungen oder zu Schäden an Ihrem Mobiltelefon führen können.

Sicherheitshinweise beachten

Beachten Sie die folgenden Sicherheitshinweise, damit Sie sich und andere vor eventuellen körperlichen Schäden schützen können.



WARNUNG!

Das Mobiltelefon kann von Kindern ab einem Alter von acht Jahren und von Personen mit eingeschränkten physischen, sensorischen oder geistigen Fähigkeiten oder einem Mangel an Erfahrung und/oder Wissen verwendet werden, wenn sie beaufsichtigt werden oder bezüglich des sicheren Gebrauchs des Mobiltelefons unterwiesen wurden und die daraus resultierenden Gefahren verstanden haben. Kinder dürfen nicht mit dem Mobiltelefon spielen. Reinigung und Benutzerwartung dürfen nicht durch Kinder ohne Beaufsichtigung durchgeführt werden.



WARNUNG!

Es besteht die Gefahr eines elektrischen Schlags! Niemals selbst das Gerät oder Komponenten öffnen oder reparieren. Niemals blanke Kontakte mit metallischen Gegenständen berühren. Niemals mit nassen Händen den Ladeadapter stecken oder lösen.



WARNUNG!

Es besteht Erstickungsgefahr! Gefährdung der Gesundheit durch Verpackungs- und Schutzfolien! Verpackungs- und Schutzfolien außerhalb der Reichweite von Kindern aufbewahren. Kleinkinder könnten Kleinteile verschlucken.



WARNUNG!

Es besteht Erstickungsgefahr! Gefährdung der Gesundheit durch Akkus! Akkus außerhalb der Reichweite von Kindern aufbewahren. Akkus nicht verschlucken. Falls ein Akku verschluckt wurde, ist umgehend ein Arzt aufzusuchen.



WARNUNG!

Lebensbedrohliche Störungen von Herzschrittmachern vermeiden! Halten Sie einen Sicherheitsabstand von mindestens 15 cm! Tragen Sie das eingeschaltete Mobiltelefon nicht in der Brusttasche. Halten Sie das Mobiltelefon bei Benutzung an das vom Herzschrittmacher entgegengesetzte Ohr. Schalten Sie das Mobiltelefon sofort aus, wenn Sie Beeinträchtigungen spüren oder vermuten.



VORSICHT!

Entfernen Sie den Akku nicht, während das Mobiltelefon geladen wird. Das Mobiltelefon kann dadurch beschädigt werden. Entfernen Sie das Ladekabel von Ihrem Mobiltelefon, bevor Sie den Akku austauschen oder entnehmen.



VORSICHT!

Explosionsgefahr durch unsachgemäßes Austauschen oder Entnehmen des Lithium-Ionen-Akkus! Ersetzen Sie den Lithium-Ionen-Akku nur durch einen vom Hersteller freigegebenen Typ.



VORSICHT!

Verletzungsgefahr für die Netzhaut. Die LED der Taschenlampe ist sehr hell und kann Ihre Augen schädigen. Blicken Sie nicht direkt in die LED der Taschenlampe, wenn die Taschenlampe eingeschaltet ist.



VORSICHT!

Der Ruf ton wird über den Lautsprecher wiedergegeben. Nehmen Sie zuerst den Anruf an und halten Sie dann das Mobiltelefon an Ihr Ohr. So vermeiden Sie eine eventuelle Schädigung des Gehörs.



VORSICHT!

Verwenden Sie das Mobiltelefon nicht in verbotenen Bereichen! Verbotene Bereiche können z. B. Krankenhäuser, Tankstellen, Flugzeuge u. ä. sein. Befolgen Sie die örtlichen Vorschriften!



VORSICHT!

Reduzieren Sie die Belastung durch Funkwellen. Verwenden Sie bei längeren Telefonaten ein passendes Headset. Bewahren Sie das Mobiltelefon nicht in Kopfnähe auf.



VORSICHT!

Bei der Absicherung für Notfälle nicht allein auf das Mobiltelefon verlassen! Aus technischen Gründen ist es nicht möglich, in jeder Situation sichere Verbindungen zu garantieren.

Vermeiden Sie Sachschäden an Ihrem Gerät und beachten Sie die Hinweise!



WICHTIG!

Schützen Sie Ihr Gerät vor Nässe, Staub, Flüssigkeiten, Chemikalien, Dämpfe, Hitze und direkte Sonneneinstrahlung. Das Mobiltelefon ist nicht wasserdicht, halten Sie das Mobiltelefon trocken.



WICHTIG! Bei der Absicherung für Notfälle nicht allein auf das Mobiltelefon verlassen! Aus technischen Gründen ist es nicht möglich, in jeder Situation sichere Verbindungen zu garantieren.



WICHTIG!

Verwenden Sie ausschließlich das Originalzubehör. Schließen Sie nur vom Hersteller freigegebenes Zubehör an.



WICHTIG!

Reparaturen an diesem Gerät dürfen nur von qualifiziertem Kundendienstpersonal durchgeführt werden.



WICHTIG!

Bei der Nutzung von Mobilfunkgeräten kann es zu Störungen durch Interferenzen kommen.



WICHTIG!

Telefonieren am Steuer ist nur unter Beachtung landesspezifischer Regelungen erlaubt.

Tipps rund um den Akku

Die folgenden Tipps und Hinweise helfen dabei, dass der Akku Ihres Mobiltelefons optimal funktioniert.

- Verwenden Sie ausschließlich vom Hersteller zugelassene Akkus und Netzteile, da sonst der Akku beschädigt werden kann.
- Schließen Sie den Akku nicht kurz. Lassen Sie den Akku immer im Mobiltelefon, um einen versehentlichen Kurzschluss der Akkukontakte zu vermeiden.
- Halten Sie die Akkukontakte sauber und frei von Schmutz.
- Der Akku kann hunderte Male ge- und entladen werden, die Lebensdauer ist jedoch begrenzt. Tauschen Sie den Akku aus, wenn die Akkuleistung merklich gesunken ist.
- Um eine unnötige Leistungsaufnahme des Netzteils zu vermeiden, entfernen Sie das Netzteil aus der Steckdose, wenn der Akku nicht geladen wird.
- Der Akku erreicht erst nach mehreren vollständigen Ladevorgängen die volle Kapazität.

Bestimmungsgemäß verwenden

Ihr Mobiltelefon ist geeignet für das Telefonieren innerhalb eines Mobilfunknetzes. Jede andere Verwendung gilt als nicht bestimmungsgemäß. Eigenmächtige Veränderungen oder Umbauten sind nicht zulässig. Öffnen Sie Ihr Mobiltelefon in keinem Fall selbst und führen Sie keine eigenen Reparaturversuche durch.

Verpackungsinhalt prüfen

Prüfen Sie den Verpackungsinhalt Ihres Mobiltelefons, bevor Sie Ihr Mobiltelefon in Betrieb nehmen. Zum Lieferumfang Ihres Mobiltelefons gehören:

- Mobiltelefon Style Plus
- USB-Anschlusskabel
- Ladeschale
- Ladeadapter (Input 100 - 240 V, 50 - 60 Hz, 0,3 A; Output 5 V, 500 mA)
- Lithium-Ionen-Akku (3,7 V, 800 mAh)
- Bedienungsanleitung



Ansicht Vorderseite	18
Ansicht Rückseite	20
Ansicht Seite	22
Ansicht Unterseite	23

Ihr Mobiltelefon im Detail

Machen Sie sich mit den Elementen Ihres Mobiltelefons vertraut, bevor Sie Ihr Mobiltelefon verwenden.

Die folgenden Abbildungen zeigen Ihnen die Tasten und Bedienelemente, mit denen Sie den vollen Funktionsumfang Ihres Mobiltelefons nutzen können.

Ansicht Vorderseite

Auf der Vorderseite Ihres Mobiltelefons finden Sie zahlreiche Elemente, mit denen Sie unterschiedliche Funktionen Ihres Mobiltelefons bedienen bzw. ausführen können.

1 Lautsprecher

2 Display

3 Softkey links

4 Navigations-Tasten

5 Taste Annehmen

6 Tastatur

7 Softkey rechts

8 Taste Auflegen

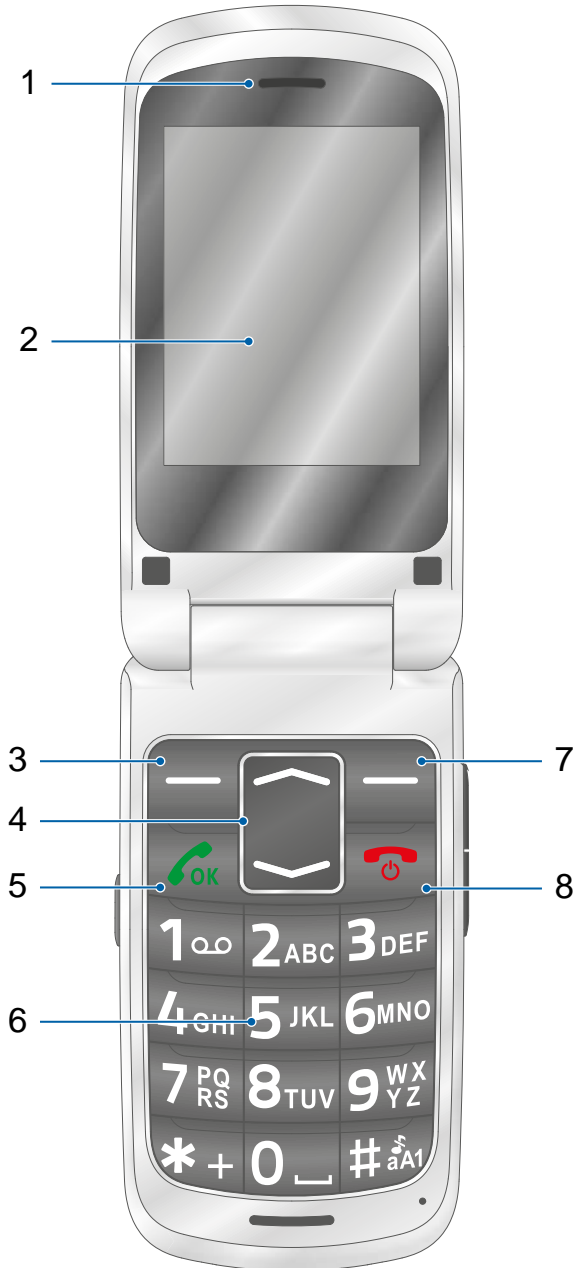

Ansicht Rückseite

Auf der Rückseite Ihres Mobiltelefons finden Sie weitere Elemente, mit denen Sie unterschiedliche Funktionen Ihres Mobiltelefons bedienen bzw. ausführen können.

9 Notruf-Taste (SOS)

10 Kamera

11 Akkufachabdeckung

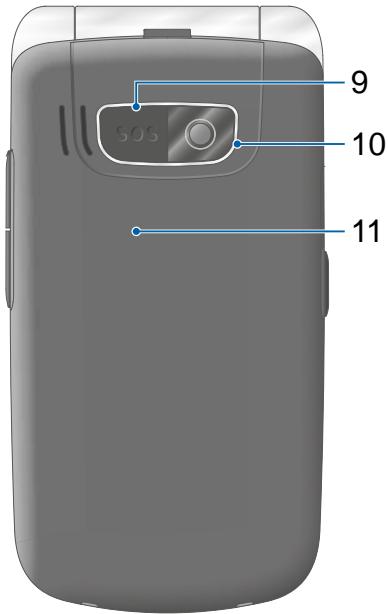

Ansicht Seite

Auf der Seite Ihres Mobiltelefons finden Sie weitere Elemente, mit denen Sie unterschiedliche Funktionen Ihres Mobiltelefons bedienen bzw. ausführen können.

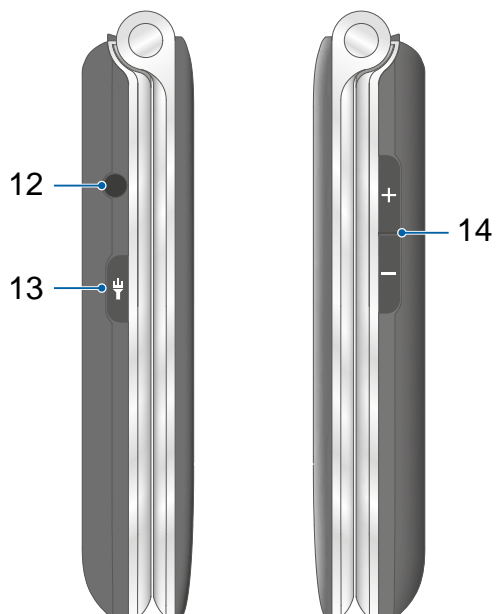

12 Kopfhörer-Anschlussbuchse

13 Taste Taschenlampe

14 Tasten Lautstärke rauf / runter

Ansicht Unterseite

Auf der Unterseite Ihres Mobiltelefons finden Sie weitere Elemente, mit denen Sie unterschiedliche Funktionen Ihres Mobiltelefons bedienen bzw. ausführen können.

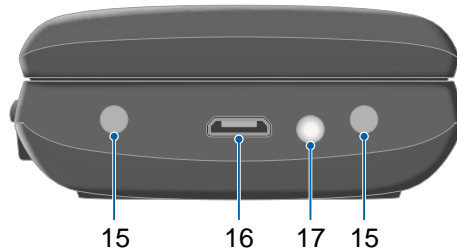

15 Ladekontakte

16 microUSB-Anschluss

17 LED der Taschenlampe



SIM-Karten einlegen	27
microSD-Speicherkarte einlegen	28
Akku aufladen	29
Mobiltelefon ein- und ausschalten	31
Startbildschirm	32

**So nehmen Sie Ihr
Mobiltelefon in Betrieb**

So nehmen Sie Ihr Mobiltelefon in Betrieb

Dieses Kapitel informiert Sie darüber, wie Sie Ihr Mobiltelefon in Betrieb nehmen. In wenigen Schritten ist Ihr Mobiltelefon bereit.



Bevor Sie beginnen, lesen Sie bitte die Hinweise im Abschnitt **Sicherheitshinweise beachten auf Seite 10.**

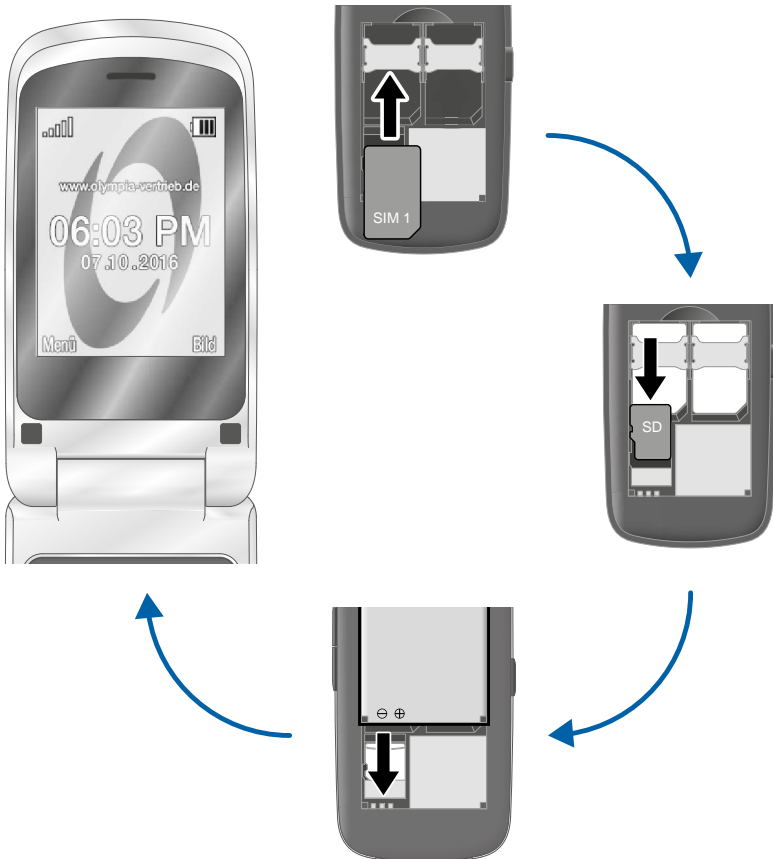

SIM-Karten einlegen

Bevor Sie Ihr Mobiltelefon verwenden können, müssen Sie Ihre SIM-Karte (nicht im Lieferumfang enthalten) in Ihr Mobiltelefon einlegen.

Verwenden Sie nur SIM-Karten im abgebildeten Format (Mini-SIM). Bereits ausgebrochene micro- oder nano-SIM-Karten können zu Kontaktproblemen oder Funktionsausfällen führen. Wenn Sie eine micro- oder nano-SIM-Karte verwenden möchten, benötigen Sie einen entsprechenden Adapter.

In dieser Bedienungsanleitung wird an einigen Stellen von **SIM1** gesprochen. Da dieses Gerät für die Verwendung von zwei SIM-Karten (Dual-SIM) geeignet ist, gelten an den benannten Stellen die Einstellungen für **SIM2** analog.

Die Notruffunktion Ihres Mobiltelefons wird von der **SIM1-Karte** ausgeführt. Die Notruffunktion funktioniert daher nur mit eingelegter **SIM1-Karte**.

Bevor Sie eine oder mehrere SIM-Karten in Ihr Mobiltelefon einlegen, beachten Sie die Hinweise im Abschnitt **Dual-SIM-Einstellungen auf Seite 78**.

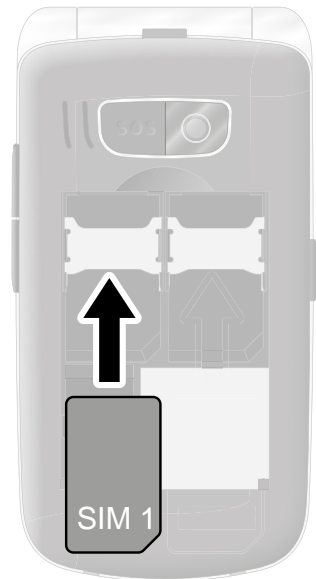

Im Akkufach finden Sie eine hilfreiche Abbildung, die Ihnen zeigt, in welcher Lage und Ausrichtung die SIM-Karte in das Fach eingelegt wird.

- 1 Nehmen Sie die Akkufachabdeckung ab. Nutzen Sie die Aussparung der Akkufachabdeckung an der Unterseite Ihres Mobiltelefons.
- 2 Legen Sie die SIM-Karte wie abgebildet ein.

microSD-Speicherkarte einlegen

Optional können Sie eine microSD-Speicherkarte (nicht im Lieferumfang enthalten) in Ihr Mobiltelefon einlegen. Dies erhöht die Menge an Daten, die auf Ihrem Mobiltelefon gespeichert werden kann.

- 1 Schieben Sie die microSD-Speicherkarte mit den Kontakten nach unten wie abgebildet in das geöffnete Fach.



Die Form des Fachs verhindert ein falsches Einlegen.

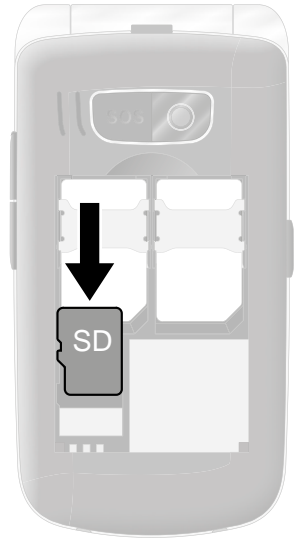

Akku einlegen

Bevor Sie Ihr Mobiltelefon verwenden können, müssen Sie den Akku in Ihr Mobiltelefon einlegen.

- 1 Legen Sie den Akku wie abgebildet ein.



Die Form des Fachs verhindert ein falsches Einlegen.

- 2 Setzen Sie die Akkufachabdeckung auf. Die Akkufachabdeckung rastet hörbar ein.

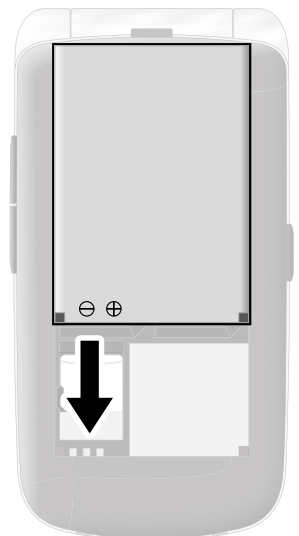

Akku aufladen

Laden Sie bei der ersten Inbetriebnahme den Akku für mindestens zwei Stunden. Einige Akkus erreichen erst nach mehreren vollständigen Lade-/Entladezyklen die volle Leistung. Bei vollständig entladenerm Akku kann es einige Zeit dauern, bis der Ladevorgang angezeigt wird.

Stellen Sie vor dem Laden des Akkus sicher, dass der Akku korrekt eingelegt ist.



WICHTIG! Entfernen Sie den Akku nicht, während der Akku geladen wird. Ihr Mobiltelefon kann dabei beschädigt werden.

Akku aufladen mit Ladeadapter

- 1 Verbinden Sie den Netzstecker mit einer ordnungsgemäß installierten Steckdose.
- 2 Verbinden Sie den microUSB-Stecker mit der microUSB-Anschlussbuchse Ihres Mobiltelefons. Achten Sie darauf, den microUSB-Stecker in der richtigen Ausrichtung mit der microUSB-Anschlussbuchse zu verbinden.



Der Ladevorgang wird auf dem Display in Form eines sich ladenden Akku-Symbols dargestellt.



AKKU AUFLADEN

Akku aufladen mit Ladeschale

- 1 Verbinden Sie den Netzstecker mit einer ordnungsgemäß installierten Steckdose.
- 2 Verbinden Sie den microUSB-Stecker mit der USB-Anschlussbuchse auf der Rückseite der Ladeschale.
- 3 Stellen Sie Ihr Mobiltelefon wie abgebildet in die Ladeschale.



WICHTIG! Entfernen Sie den Akku nicht, während der Akku geladen wird. Ihr Mobiltelefon kann dabei beschädigt werden.

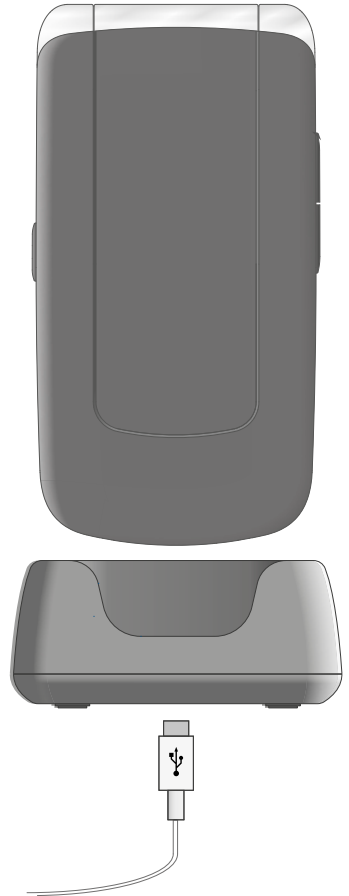

Mobiltelefon ein- und ausschalten

- 1 Drücken und halten Sie die Taste **Auflegen** für drei Sekunden.

Einige SIM-Karten fordern Sie zur Eingabe Ihrer PIN auf. Folgen Sie den Anweisungen auf dem Display.

- 2 Sie sehen zunächst eine animierte Grafik, danach erscheint der Startbildschirm.
- 3 Sobald Sie den Namen Ihres Netzbetreibers in der Mitte des Displays sehen können, hat sich Ihr Mobiltelefon in das Netz eingewählt und ist betriebsbereit.

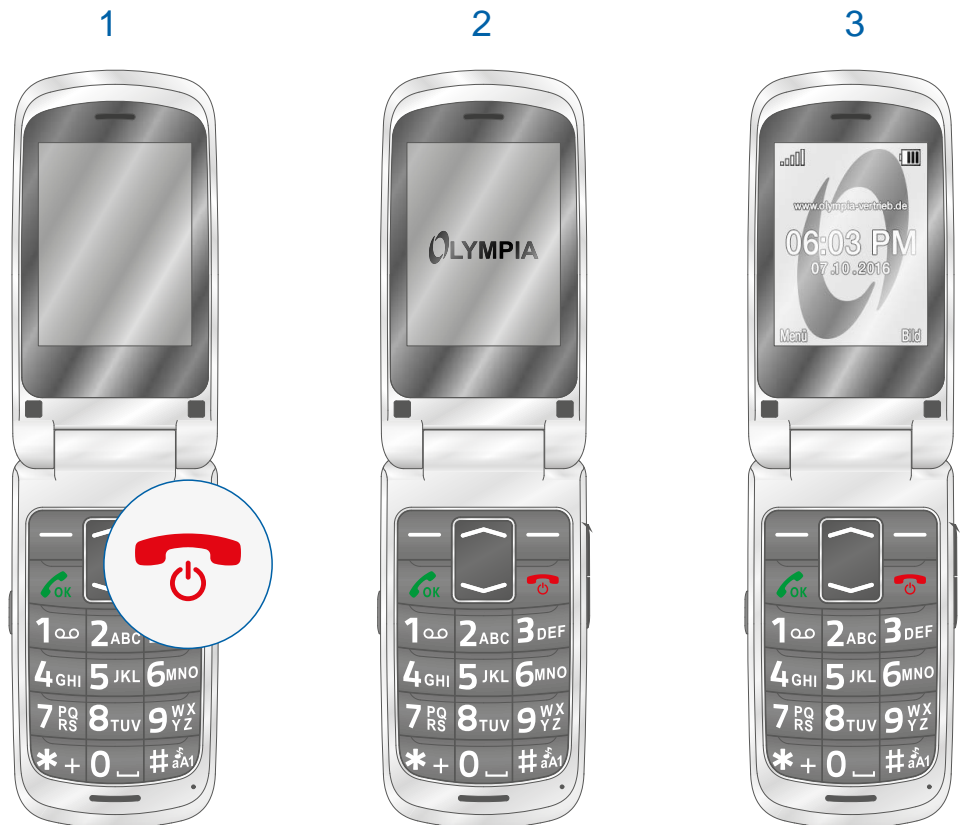

Startbildschirm

Die standardmäßige Anzeige Ihres eingeschalteten Mobiltelefons ist der Startbildschirm. Auf dem Startbildschirm finden Sie verschiedene nützliche Anzeigen.

Klappen Sie Ihr Mobiltelefon auf, um den Startbildschirm auf dem Display Ihres Mobiltelefons einzuschalten.



Sie erreichen den Startbildschirm jederzeit, indem Sie die Taste **Auflegen** drücken.

- 1 Netzverfügbarkeit
- 2 Netzbetreiber
- 3 Uhrzeit
- 4 Datum
- 5 Displaytext **MENÜ** - ändert sich im Kontext
- 6 Akkuladestand
- 7 Displaytext **BILD** - ändert sich im Kontext



Weitere Symbole auf dem Startbildschirm

Neben den Symbolen auf dem Startbildschirm werden je nach aktueller Einstellung weitere Symbole am oberen Rand des Startbildschirms dargestellt.

Im Folgenden finden Sie eine Auswahl der häufigsten Symbole.



Die Funktion Bluetooth ist eingeschaltet.



Ihr Mobiltelefon klingelt und vibriert bei eingehenden Anrufen oder Kurzmitteilungen.



Ihr Mobiltelefon ist stummgeschaltet.



Die Tastensperre ist eingeschaltet.



In Ihrem Posteingang befindet sich eine ungelesene Kurzmitteilung.



Der Roaming-Dienst (Verwendung eines fremden Mobilfunknetzes bspw. im Ausland) ist aktiv. Ggf. können zusätzliche Kosten entstehen.



Im Menü Navigieren.	38
Rufnummern und Buchstaben eingeben	39
Anrufe tätigen	40
Anrufe annehmen, beenden und abweisen	41

So bedienen Sie Ihr Mobiltelefon

Erfahren Sie in diesem Abschnitt, wie Sie im Menü Ihres Mobiltelefons navigieren, Rufnummern und Buchstaben eingeben und wie Sie auf ein- und ausgehende Anrufe reagieren können.

Im Menü navigieren

Navigieren Sie mit den folgenden Tasten durch das Menü Ihres Mobiltelefons.



Navigieren Sie im Menü nach oben bzw. unten.

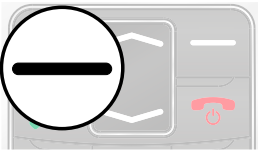

Öffnen Sie Untermenüs bzw. bestätigen Sie Eingaben.



Navigieren Sie eine Menüebene zurück bzw. verwerfen Sie Ihre Eingaben und Einstellungen.

Rufnummern und Buchstaben eingeben

Wenn Sie Rufnummern bzw. Buchstaben eingeben oder Eingaben löschen möchten, verwenden Sie dafür die Zifferntasten bzw. die Softkeys auf der Tastatur Ihres Mobiltelefons.

Multitap

Im Auslieferungszustand Ihres Mobiltelefons ist die Eingabemethode Multitap_de (deutsch) eingestellt. Ändern Sie die Eingabemethode (bspw. in GROSSBUCHSTABEN, kleinbuchstaben oder Ziffern 123), indem Sie im Textmodus die **Raute-Taste** ggf. mehrfach drücken.

Möchten Sie Text im Multitap-Modus eingeben, drücken Sie die Taste mit der entsprechenden Buchstaben-/Zeichengruppe. Die Buchstaben-/Zeichengruppe ist auf jeder Taste mit abgebildet.

Mit der TASTE 4 erzeugen Sie zum Beispiel die Ziffer 4 sowie die Buchstaben G, H und I. Wird das erste Zeichen der Gruppe benötigt, wird die Taste einmal gedrückt. Wird das zweite Zeichen benötigt, wird die Taste zweimal gedrückt usw.

Um einen weiteren Buchstaben einzugeben, der sich auf derselben Taste befindet, geben Sie zunächst den ersten Buchstaben wie gewohnt ein. Warten Sie, bis der Cursor weiterspringt und geben Sie dann den nächsten Buchstaben ein.



Sie können Ihre bevorzugte Eingabemethode dauerhaft im Menü

EINSTELLUNGEN → **TELEFON** → **BEVORZUGTE EINGABEMETHODEN** ändern und speichern.

Interpunktion und Sonderzeichen

Drücken Sie im Bearbeitungsmodus die **Stern-Taste**.

Alle verfügbaren Interpunktionen und Sonderzeichen werden angezeigt. Wählen Sie das gewünschte Zeichen mit den Navigationstasten aus und übernehmen Sie es mit dem linken **Softkey**.

Eine Reihe häufig gebrauchter Interpunktionen und Sonderzeichen erzeugen Sie im Bearbeitungsmodus auch durch mehrfaches Drücken der **Taste 1**.

Sonstige Eingaben und Funktionen

Drücken Sie die **Taste 0**, um Leerzeichen einzugeben.

Drücken Sie den rechten **Softkey**, um Zeichen zu löschen.

Drücken und halten Sie den rechten **Softkey** für 2 Sekunden, um alle Zeichen zu löschen.

Anrufe tätigen

Wenn Sie einen Anruf tätigen möchten, gehen Sie wie folgt vor:



Geben Sie über die Tastatur die gewünschte Rufnummer ein und drücken Sie die **Taste Annehmen**.

Anrufe annehmen, beenden und abweisen

Wenn Sie Anrufe annehmen, beenden oder abweisen möchten, verwenden Sie dafür die folgenden Tasten:

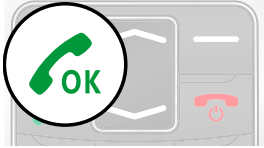

Nehmen Sie einen eingehenden Anruf an.



Beenden Sie ein laufendes Gespräch.



Weisen Sie einen eingehenden Anruf ab.

Displaytexte	44
Menüstruktur	44
Menü während eines Gesprächs	45
Anruflisten	48
Telefonbuch	53
Kurzmitteilungen	59
Einstellungen	66
Telefoneinstellungen	67
Sicherheitseinstellungen	75
Dual-SIM-Einstellungen	78
Netzwerkeinstellungen	79

Bluetooth	80
Notruffunktion (SOS-Taste)	82
Erinnerung bei leerem Akku einrichten	85
Werkseinstellungen wiederherstellen	87
Organisator	88
Kamera	91
Radio	93
Dateimanager	97
Benutzerprofile	98
Bildwahl	101
Zusätzliche Funktionen	104

Das Menü Ihres Mobiltelefons

Das Menü Ihres Mobiltelefons ist in thematisch geordnete Gruppen (Untermenüs) unterteilt.

Die folgenden Beschreibungen gehen immer davon aus, dass Sie sich auf dem Startbildschirm Ihres Mobiltelefons befinden.

Displaytexte

Im Folgenden werden Ihnen alle wichtigen Funktionen mit Hilfe von Texten, Abbildungen und Beispielen erklärt. An vielen Stellen dieser Bedienungsanleitung finden Sie Displaytexte. Die Displaytexte entsprechen den Texten auf dem Display Ihres Mobiltelefons. Sind mehrere Displaytexte nacheinander abgebildet, navigieren Sie mit den Navigationstasten und den Softkeys nacheinander zu den dargestellten Displaytexten.

Menüstruktur

Die übergeordneten Menüs - wie etwa das Telefonbuch, Kurzmitteilungen oder die Einstellungen - finden Sie auf dem Startbildschirm Ihres Mobiltelefons. Navigieren Sie mit den **Navigationstasten** und den **Softkeys** durch das gesamte Menü Ihres Mobiltelefons.

Menü während eines Gesprächs

Während eines laufenden Gesprächs können Sie die Lautstärke ändern, die Freisprechfunktion einschalten, das Mikrofon stummschalten und eine Konferenz mit mehreren Gesprächsteilnehmern einrichten.

Lautstärke während eines Gesprächs

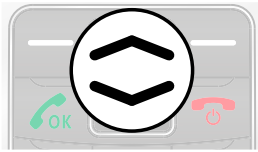

Verändern Sie die Lautstärke während eines laufenden Gesprächs mit den **Navigationstasten**.

Freisprechen

Stellen Sie ein, ob Ihr Gesprächspartner über den Lautsprecher zu hören sein soll.

- 1 Wählen Sie während eines aktiven Gesprächs **FREISPRECHEN EIN**. Die Wiedergabe über den Lautsprecher wird eingeschaltet.
- 2 Wählen Sie **FREISPRECHEN AUS**, wenn Sie die Wiedergabe über den Lautsprecher wieder ausschalten möchten.

Mikrofon stummschalten

Stellen Sie ein, ob das Mikrofon während eines aktiven Gesprächs stumm geschaltet werden soll. Stummschalten bedeutet, dass das Gespräch weiterhin aktiv ist, Sie Ihren Gesprächspartner hören können, dieser Sie aber nicht.

- 1 Wählen Sie während eines aktiven Gesprächs **LAUTLOS**. Das Mikrofon ist stummgeschaltet, Ihr Gesprächspartner kann Sie nicht hören.
- 2 Wählen Sie **STUMMSCHALTUNG AUFHEBEN**, wenn Sie die Stummschaltung aufheben möchten. Ihr Gesprächspartner kann Sie wieder hören.

Gespräch halten

Stellen Sie ein, ob ein Gespräch gehalten werden soll. Einen Anruf halten bedeutet, das Gespräch in einen Haltezustand zu bringen. Der gehaltene Anruf wird in eine Warteschleife gelegt, während Sie ein Gespräch mit einem Dritten aufbauen können. Der erste Teilnehmer kann dieses Gespräch nicht mithören.

- 1 Wählen Sie während eines aktiven Gesprächs **HALTEN**. Der Gesprächspartner wird gehalten.
- 2 Navigieren Sie zu **ZURÜCKHOLEN**, wenn Sie das Gespräch fortsetzen möchten.

Konferenz

Führen Sie ein Gespräch in einer Konferenz, das heißt, mit mindestens zwei weiteren Teilnehmern.

- 1** Wählen Sie während eines aktiven Gesprächs **TELEFONBUCH** und wählen Sie die Rufnummer eines dritten Teilnehmers.
- 2** Drücken Sie die Taste **Annehmen**. Der zweite Gesprächspartner wird angerufen. Das Gespräch mit dem ersten Gesprächspartner wird gehalten, bis der zweite Gesprächspartner den Anruf entgegengenommen hat und Sie die Konferenz starten.
- 3** Warten Sie, bis der zweite Gesprächspartner den Anruf entgegengenommen hat und wählen Sie **KONFERENZ**. Das Konferenzgespräch wird hergestellt, Sie sprechen jetzt mit beiden (oder weiteren) Gesprächspartnern.
- 4** Drücken Sie die Taste **Auflegen**, um die Konferenz zu beenden. Wählen Sie alternativ **EINZELNEN ANRUF BEENDEN**, wenn Sie das Gespräch mit einem einzelnen Teilnehmer der Konferenz beenden möchten.

Anruflisten

Sehen Sie im Menü Anruflisten Ihre zuletzt gewählten Rufnummern sowie die eingegangenen und entgangenen Anrufe in Anruflisten ein.

Wenn eine Rufnummer mit einem Eintrag in Ihrem Telefonbuch übereinstimmt, wird der dazugehörige Name angezeigt.

Anruflistenoptionen

Die folgenden Beschreibungen der Anruflistenoptionen gelten für die verpassten Anrufe, erhaltenen Anrufe und die gewählten Rufnummern. Die Navigation und Handhabung ist in allen Untermenüs identisch.

Anrufen

Rufen Sie einen Eintrag aus der Anrufliste an.

- 1 Drücken Sie den linken **Softkey**, um das Hauptmenü zu öffnen.
- 2 Navigieren Sie zu **ANRUFLISTEN**.
- 3 Wählen Sie die gewünschte Anrufliste.
- 4 Wählen Sie den gewünschten Eintrag.
- 5 Drücken Sie die Taste **Annehmen**. Der ausgewählte Eintrag wird angerufen.

Ansicht

Erhalten Sie nähere Informationen (wie Uhrzeit und Datum des Anrufs und Anzahl der Anrufe) zu dem ausgewählten Eintrag.

- 1 Drücken Sie den linken **Softkey**, um das Hauptmenü zu öffnen.
- 2 Navigieren Sie zu **ANRUFLISTEN**.
- 3 Wählen Sie die gewünschte Anrufliste.
- 4 Wählen Sie den gewünschten Eintrag.
- 5 Wählen Sie **ANZEIGEN**. Eine Übersicht von näheren Informationen zum ausgewählten Eintrag wird angezeigt.

Kurzmitteilung schreiben

Schreiben und senden Sie dem ausgewählten Eintrag eine Kurzmitteilung.

- 1 Drücken Sie den linken **Softkey**, um das Hauptmenü zu öffnen.
- 2 Navigieren Sie zu **ANRUFLISTEN**.
- 3 Wählen Sie die gewünschte Anrufliste.
- 4 Wählen Sie den gewünschten Eintrag.
- 5 Wählen Sie **MITTEILUNG SENDEN**.
- 6 Geben Sie den gewünschten Text ein.
- 7 Wählen Sie **EMPFÄNGER HINZUFÜGEN**.
- 8 Wählen Sie den gewünschten Kontakt. Geben Sie alternativ die Rufnummer manuell ein.
- 9 Wählen Sie **SENDEN**. Die Kurzmitteilung wird gesendet.

Im Telefonbuch speichern

Speichern Sie Einträge aus den Anruflisten in Ihrem Telefonbuch.

- 1 Drücken Sie den linken **Softkey**, um das Hauptmenü zu öffnen.
- 2 Navigieren Sie zu **ANRUFLISTEN**.
- 3 Wählen Sie die gewünschte Anrufliste.
- 4 Wählen Sie den gewünschten Eintrag.
- 5 Wählen Sie **IM TELEFONBUCH SPEICHERN**.
- 6 Wählen Sie einen Speicherort für den Telefonbucheintrag.
- 7 Geben Sie einen Namen für Ihren Telefonbucheintrag ein.
- 8 Wählen Sie **SPEICHERN**. Die Einstellung wird gespeichert.

Einträge löschen

Löschen Sie einen Eintrag aus der Anrufliste.

- 1 Drücken Sie den linken **Softkey**, um das Hauptmenü zu öffnen.
- 2 Navigieren Sie zu **ANRUFLISTEN**.
- 3 Wählen Sie die gewünschte Anrufliste.
- 4 Wählen Sie den gewünschten Eintrag.
- 5 Wählen Sie **LÖSCHEN** und bestätigen Sie die Abfrage. Der Eintrag wird gelöscht.

Alternativ können Sie auch alle Anruflisten auf einmal löschen. Navigieren Sie zu **ANRUFLISTEN** → **ANRUFLISTEN LÖSCHEN**. Bestätigen Sie die Abfrage. Alle Einträge in den Anruflisten werden gelöscht.

Anrufzähler

Sehen Sie im Menü **ANRUFZÄHLER** die Dauer Ihres zuletzt geführten Gesprächs sowie die Dauer ausgegangener und eingegangener Anrufe ein.

- 1** Drücken Sie den linken **Softkey**, um das Hauptmenü zu öffnen.
- 2** Navigieren Sie zu **ANRUFLISTEN** → **ANRUFZÄHLER**.
- 3** Sie sehen eine Übersicht über die Dauer der geführten Gespräche. Verwenden Sie die Dual-SIM-Funktion, zeigt Ihnen der Anrufzähler eine Übersicht getrennt nach SIM1 und SIM2.

Sie können den Anrufzähler jederzeit zurücksetzen.

Navigieren Sie zu **ANRUFLISTEN** → **ANRUFZÄHLER** → **SIM 1 ALLE ZURÜCKSETZEN** oder **SIM 2 ALLE ZURÜCKSETZEN** und bestätigen Sie die Abfrage. Der Anrufzähler wird zurückgesetzt.

Telefonbuch

Speichern Sie im Telefonbuch Ihres Mobiltelefons bis zu 300 Kontakte. In den meisten Fällen können auch auf Ihrer SIM-Karte weitere Kontakte gespeichert werden.

Ist der Speicher Ihres Mobiltelefons oder der SIM-Karte voll, zeigt das Display eine entsprechende Meldung an. Für neue Einträge müssen Sie erst alte Einträge löschen oder einen anderen Speicherort wählen.

Die gespeicherten Kontakte sind in alphabetischer Reihenfolge geordnet.

Kontakt hinzufügen

Speichern Sie Ihre Kontakte im Telefonbuch, um schnellen Zugriff auf wichtige Rufnummern zu haben.

- 1 Drücken Sie den linken **Softkey**, um das Hauptmenü zu öffnen.
- 2 Navigieren Sie zu **TELEFONBUCH** → **NEUER KONTAKT** und bestätigen Sie mit **OK**.
- 3 Wählen Sie den Speicherort für den neuen Kontakt aus.
- 4 Geben Sie den Namen und die Rufnummer ein.
- 5 Wählen Sie **SPEICHERN**. Der neue Kontakt ist gespeichert.

Ihre gespeicherten Kontakte können Sie auch einer Kurzwahl oder einer Bildwahl zuweisen. Nähere Informationen erhalten Sie im Abschnitt **Kurzwahl auf Seite 57** bzw. **Bildwahl auf Seite 101**.

Kontakt anrufen

So rufen Sie Ihre Kontakte aus dem Telefonbuch an:

- 1 Drücken Sie den linken **Softkey**, um das Hauptmenü zu öffnen.
- 2 Navigieren Sie zu **TELEFONBUCH** und wählen Sie einen Kontakt aus.

Um zu einem bestimmten Eintrag zu springen, geben Sie den Anfangsbuchstaben des gespeicherten Namens über die Tastatur ein. Eventuell müssen Sie eine Taste mehrfach drücken. Für einen Namen mit dem Anfangsbuchstaben „L“ drücken Sie also die Taste dreimal.

- 3 Drücken Sie die Taste **Annehmen**. Die Rufnummer wird gewählt.

Kontakt löschen

So löschen Sie Kontakte aus dem Telefonbuch:

- 1 Drücken Sie den linken **Softkey**, um das Hauptmenü zu öffnen.
- 2 Navigieren Sie zu **TELEFONBUCH**.
- 3 Wählen Sie den gewünschten Kontakt.
- 4 Wählen Sie **LÖSCHEN** und bestätigen Sie die Abfrage. Der Kontakt ist gelöscht.

Kontakt bearbeiten

- 1 So bearbeiten Sie Kontakte aus dem Telefonbuch: Drücken Sie den linken **Softkey**, um das Hauptmenü zu öffnen.
- 2 Navigieren Sie zu **TELEFONBUCH**.
- 3 Wählen Sie den gewünschten Kontakt.
- 4 Wählen Sie **BEARBEITEN**.
- 5 Bearbeiten Sie den Kontakt.
- 6 Wählen Sie **SPEICHERN**. Die Änderungen sind gespeichert.

Telefonbucheinstellungen

In den Telefonbucheinstellungen können Sie erweiterte Einstellungen vornehmen. Legen Sie beispielsweise fest, wo neue Telefonbucheinträge gespeichert werden.

Speicherstatus

Erhalten Sie Auskunft über die Anzahl der gespeicherten Kontakte und die verfügbaren Speicherplätze.

- 1 Drücken Sie den linken **Softkey**, um das Hauptmenü zu öffnen.
- 2 Navigieren Sie zu **TELEFONBUCH** → **EINSTELLUNGEN TELEFONBUCH** → **SPEICHERSTATUS**. Die noch verfügbaren Speicherplätze werden angezeigt.

Kurzwahl

Richten Sie für bis zu acht Ihrer Telefonbucheinträge eine praktische Kurzwahl ein. Wenn Sie ausgewählte Rufnummern noch schneller erreichen möchten, belegen Sie die **Tasten 2 bis 9** mit den entsprechenden Telefonbucheinträgen.

Kurzwahl einschalten

Die Funktion Kurzwahl muss zunächst eingeschaltet werden.

- 1 Drücken Sie den linken **Softkey**, um das Hauptmenü zu öffnen.
- 2 Navigieren Sie zu **TELEFONBUCH** → **EINSTELLUNGEN TELEFONBUCH** → **KURZWahl** → **STATUS**.
- 3 Wählen Sie **EIN**. Die Funktion **KURZWahl** wird eingeschaltet.

Kontakte zur Kurzwahl hinzufügen

Sie können Kurzwahlnummern nur Kontakten hinzufügen, die bereits in Ihrem Telefonbuch gespeichert sind.

- 1 Drücken Sie den linken **Softkey**, um das Hauptmenü zu öffnen.
- 2 Navigieren Sie zu **TELEFONBUCH** → **EINSTELLUNGEN TELEFONBUCH** → **KURZWahl** → **NUMMER EINSTELLEN**.
- 3 Die angezeigten Speicherplätze entsprechen den Tasten auf Ihrem Mobiltelefon. Wählen Sie einen freien Speicherplatz und bestätigen Sie mit **BEARBEITEN**.
- 4 Wählen Sie einen beliebigen Kontakt aus Ihrem Telefonbuch und bestätigen Sie mit **OK**.

Kontakte über Kurzwahl anrufen

Nutzen Sie die Kurzwahl aus dem Startbildschirm heraus.

- 1 Drücken und halten Sie eine der **Tasten 2 bis 9** für drei Sekunden. Die als Kurzwahl gespeicherte Rufnummer wird gewählt.

Kurzmitteilungen

Navigieren Sie in das Menü **KURZMITTEILUNGEN**, um mit Ihrem Mobiltelefon Kurzmitteilungen (auch „SMS“ genannt) zu schreiben, empfangene und gesendete Kurzmitteilungen anzusehen, zu beantworten, weiterzuleiten, zu löschen, Entwürfe zu erstellen und weitere Einstellungen festzulegen.

Die folgenden Beschreibungen gelten für die Untermenüs **POSTEINGANG**, **ENTWÜRFE**, **POSTAUSGANG** und **GESENDETE MITTEILUNGEN**. Die Navigation und Handhabung ist in allen Untermenüs identisch.

Eine Kurzmitteilung enthält in der Regel maximal 160 Zeichen.

Abhängig von den Konditionen Ihrer SIM-Karte können beim Versenden einer Kurzmitteilung mit mehr als 160 Zeichen zusätzliche Kosten entstehen.

Es werden eventuell nicht alle angebotenen Funktionen von jedem Mobilfunkanbieter unterstützt. Wenden Sie sich für detaillierte Informationen an Ihren Mobilfunkanbieter.

Kurzmitteilungen schreiben

Nutzen Sie die Funktion, um eine Kurzmitteilung zu schreiben:

- 1 Drücken Sie den linken **Softkey**, um das Hauptmenü zu öffnen.
- 2 Navigieren Sie zu **KURZMITTEILUNGEN** → **MITTEILUNG SCHREIBEN**.
- 3 Geben Sie den gewünschten Text ein.
- 4 Wählen Sie **EMPFÄNGER HINZUFÜGEN**.
- 5 Wählen Sie **VON TELEFONBUCH HINZUFÜGEN** und dann den gewünschten Telefonbuchkontakt. Geben Sie alternativ die Rufnummer manuell ein.
- 6 Wählen Sie **SENDEN**. Die Kurzmitteilung wird gesendet.

Kurzmitteilungen ansehen

Öffnen Sie eine beliebige Kurzmitteilung, um den vollständigen Inhalt der Kurzmitteilung anzuzeigen.

- 1 Drücken Sie den linken **Softkey**, um das Hauptmenü zu öffnen.
- 2 Navigieren Sie zu **KURZMITTEILUNGEN** → **POSTEINGANG**.
- 3 Wählen Sie die gewünschte Kurzmitteilung.
- 4 Wählen Sie **ANZEIGEN**. Die Kurzmitteilung wird geöffnet.

Kurzmitteilungen beantworten

Möchten Sie dem Absender einer empfangenen Kurzmitteilung antworten, gehen Sie wie folgt vor.

- 1 Drücken Sie den linken **Softkey**, um das Hauptmenü zu öffnen.
- 2 Navigieren Sie zu **KURZMITTEILUNGEN** → **POSTEINGANG**.
- 3 Wählen Sie die gewünschte Kurzmitteilung.
- 4 Wählen Sie **ANTWORTEN**.
- 5 Geben Sie den gewünschten Text ein.
- 6 Wählen Sie **EMPFÄNGER HINZUFÜGEN**.
- 7 Wählen Sie den Absender der empfangenen Kurzmitteilung.
- 8 Wählen Sie **SENDEN**. Die Kurzmitteilung wird gesendet.

Absender der Kurzmitteilung anrufen

Möchten Sie den Absender einer empfangenen Kurzmitteilung anrufen, gehen Sie wie folgt vor.

- 1 Drücken Sie den linken **Softkey**, um das Hauptmenü zu öffnen.
- 2 Navigieren Sie zu **KURZMITTEILUNGEN** → **POSTEINGANG**.
- 3 Wählen Sie die gewünschte Kurzmitteilung.
- 4 Wählen Sie **SENDER ANRUFEN**. Der Absender der empfangenen Kurzmitteilung wird angerufen.

Kurzmitteilungen weiterleiten

Möchten Sie eine Kurzmitteilung weiterleiten, gehen Sie wie folgt vor.

- 1** Drücken Sie den linken **Softkey**, um das Hauptmenü zu öffnen.
- 2** Navigieren Sie zu **KURZMITTEILUNGEN** → **POSTEINGANG**.
- 3** Wählen Sie die gewünschte Kurzmitteilung.
- 4** Wählen Sie **WEITERLEITEN**.
- 5** Bearbeiten Sie die ausgewählte Kurzmitteilung.
- 6** Wählen Sie **EMPFÄNGER HINZUFÜGEN**.
- 7** Wählen Sie **VON TELEFONBUCH HINZUFÜGEN** und dann den gewünschten Telefonbuchkontakt. Geben Sie alternativ die Rufnummer manuell ein.
- 8** Wählen Sie **SENDEN**. Die Kurzmitteilung wird gesendet.

Kurzmitteilungen löschen

Möchten Sie eine Kurzmitteilung löschen, gehen Sie wie folgt vor.

- 1 Drücken Sie den linken **Softkey**, um das Hauptmenü zu öffnen.
- 2 Navigieren Sie zu **KURZMITTEILUNGEN** → **POSTEINGANG**.
- 3 Wählen Sie die gewünschte Kurzmitteilung.
- 4 Wählen Sie **LÖSCHEN** und bestätigen Sie die Abfrage. Die Kurzmitteilung wird gelöscht.

Rufnummer im Telefonbuch speichern

Möchten Sie eine Rufnummer, von der Sie eine Kurzmitteilung erhalten haben, in Ihrem Telefonbuch speichern, gehen Sie wie folgt vor.

- 1 Drücken Sie den linken **Softkey**, um das Hauptmenü zu öffnen.
- 2 Navigieren Sie zu **KURZMITTEILUNGEN** → **POSTEINGANG**.
- 3 Wählen Sie die gewünschte Kurzmitteilung.
- 4 Wählen Sie **IM TELEFONBUCH SPEICHERN**.
- 5 Wählen Sie den Speicherort und geben Sie einen Namen ein.
- 6 Wählen Sie **SPEICHERN**. Die Rufnummer, von der Sie eine Kurzmitteilung erhalten haben, ist als Telefonbucheintrag gespeichert.

Kurzmitteilungen als Entwurf speichern

Schreiben Sie eine Kurzmitteilung, deren Inhalt Sie als Entwurf speichern möchten.

- 1 Drücken Sie den linken **Softkey**, um das Hauptmenü zu öffnen.
- 2 Navigieren Sie zu **KURZMITTEILUNGEN** → **MITTEILUNG SCHREIBEN**.
- 3 Geben Sie den gewünschten Text ein.
- 4 Wählen Sie **SPEICHERN**. Die Kurzmitteilung wird als Entwurf gespeichert.

Einstellungen für Kurzmitteilungen

Nehmen Sie in diesem Menü weitere Einstellungen wie dem bevorzugten Speicherort Ihrer Kurzmitteilungen oder das Erhalten von Sendeberichten Ihrer gesendeten Kurzmitteilungen vor.

Bevorzugter Speicherort

Legen Sie fest, ob Ihre Kurzmitteilungen auf dem Mobiltelefon oder Ihrer SIM-Karte gespeichert werden.

- 1 Drücken Sie den linken **Softkey**, um das Hauptmenü zu öffnen.
- 2 Navigieren Sie zu **KURZMITTEILUNGEN** → **EINSTELLUNGEN KURZMITTEILUNGEN** → **BEVORZUGTER SPEICHERORT**.
- 3 Wählen Sie den gewünschten Speicherort für Ihre Kurzmitteilungen und bestätigen Sie mit **OK**.

Sendeberichte

Legen Sie fest, ob Sie einen Sendeb bericht für gesendete Kurzmitteil ungen erhalten wollen.

- 1 Drücken Sie den linken **Softkey**, um das Hauptmenü zu öffnen.
- 2 Navigieren Sie zu **KURZMITTEILUNGEN** → **EINSTELLUNGEN KURZMITTEILUNGEN** → **GESENDETE MITTEILUNGEN**.
- 3 Wählen Sie die gewünschte Einstellung für die gesendeten Kurzmitteil ungen und bestätigen Sie mit **OK**.

In den Standardeinstellungen werden die gesendeten Kurzmitteil ungen gespeichert.

Speicherstatus

Prüfen Sie, wie viel Speicherkapazität für Ihre Kurzmitteil ungen zur Verfügung steht.

- 1 Drücken Sie den linken **Softkey**, um das Hauptmenü zu öffnen.
- 2 Navigieren Sie zu **KURZMITTEILUNGEN** → **EINSTELLUNGEN KURZMITTEILUNGEN** → **SPEICHERSTATUS**. Die Speicherkapazität Ihrer SIM-Karte und Ihres Mobiltelefons wird angezeigt.

Einstellungen

In den **EINSTELLUNGEN** passen Sie Grundeinstellungen Ihres Mobiltelefons wie Uhrzeit, Sprache, Anrufeinstellungen, Telefoneinstellungen, Netzwerk- und Sicherheitseinstellungen an.

Außerdem finden Sie in den Einstellungen beispielsweise die Notruffunktion (**SOS-Taste**), die Funktion Erinnerung bei leerem Akku und Dual-SIM-Einstellungen.

Telefoneneinstellungen

Uhrzeit und Datum einstellen

Stellen Sie vor der ersten Verwendung Ihres Mobiltelefons die Uhrzeit und das Datum ein.

- 1 Drücken Sie den linken **Softkey**, um das Hauptmenü zu öffnen.
- 2 Navigieren Sie zu **EINSTELLUNGEN** → **TELEFON** → **UHRZEIT UND DATUM**.
- 3 Geben Sie die Uhrzeit und das Datum über die Tastatur ein.
- 4 Wählen Sie **SPEICHERN**. Die Einstellung wird gespeichert.

Passen Sie die Einstellungen zur Zeitzone und zum Uhrzeit- und Datumsformat Ihren Bedürfnissen an.

Sprache einstellen

Ihr Mobiltelefon kann in vier unterschiedlichen Sprachen (deutsch, englisch, französisch und italienisch) bedient werden.

- 1 Drücken Sie den linken **Softkey**, um das Hauptmenü zu öffnen.
- 2 Navigieren Sie zu **EINSTELLUNGEN** → **TELEFON** → **SPRACHE**.
- 3 Wählen Sie die gewünschte Sprache.
- 4 Wählen Sie **OK**. Ihr Mobiltelefon kann jetzt in der eingestellten Sprache verwendet werden.

Weitere Telefoneinstellungen

Bevorzugte Eingabemethode einstellen

Stellen Sie ein, auf welche Art Sie Ihre Texte eingeben wollen. Diese Einstellung wirkt sich auf alle Menüs aus, in denen Sie Text eingeben (Telefonbuchkontakte anlegen, Kurzmitteilung schreiben usw.).

- 1 Drücken Sie den linken **Softkey**, um das Hauptmenü zu öffnen.
- 2 Navigieren Sie zu **EINSTELLUNGEN** → **TELEFON** → **BEVORZUGTE EINGABEMETHODEN**.
- 3 Wählen Sie die gewünschte Einstellung.
- 4 Wählen Sie **OK**. Die Einstellung wird gespeichert und wirkt sich auf alle relevanten Menüs aus.

Datum und Uhrzeit anzeigen

Stellen Sie ein, ob das Datum und die Uhrzeit auf dem Startbildschirm Ihres Mobiltelefons angezeigt werden sollen.

- 1 Drücken Sie den linken **Softkey**, um das Hauptmenü zu öffnen.
- 2 Navigieren Sie zu **EINSTELLUNGEN** → **TELEFON** → **ANZEIGE** → **DATUM UND UHRZEIT ANZEIGEN**.
- 3 Wählen Sie **EIN**. Uhrzeit und Datum werden nun dauerhaft auf dem Startbildschirm angezeigt.

Hintergrundbeleuchtung einstellen

Stellen Sie ein, wie hell und wie lange die Hintergrundbeleuchtung des Displays eingeschaltet sein soll.

- 1 Drücken Sie den linken **Softkey**, um das Hauptmenü zu öffnen.
- 2 Navigieren Sie zu **EINSTELLUNGEN** → **TELEFON** → **DISPLAY-EINSTELLUNGEN** → **LCD-BELEUCHTUNG**.
- 3 Wählen Sie die gewünschten Einstellungen. Ändern Sie die Einstellungen mit der **Stern-** oder der **Raute-Taste**.
- 4 Wählen Sie **OK**. Die Einstellungen werden gespeichert.

Hintergrundbild einrichten

Wählen Sie ein Bild aus, das Sie auf Ihrem Startbildschirm sehen möchten.

- 1 Drücken Sie den linken **Softkey**, um das Hauptmenü zu öffnen.
- 2 Navigieren Sie zu **EINSTELLUNGEN** → **TELEFON** → **ANZEIGE** → **HINTERGRUNDBILD**.
- 3 Navigieren Sie zum Speicherort der Hintergrundbilder.
- 4 Wählen Sie aus insgesamt acht gespeicherten Hintergrundbildern aus.
- 5 Wählen Sie **OK**. Die Einstellungen werden gespeichert. Das ausgewählte Hintergrundbild ist dauerhaft auf Ihrem Startbildschirm zu sehen.

Wenn Sie eine microSD-Speicherkarte in Ihr Telefon eingelegt haben und ein geeignetes Bild darauf gespeichert haben, kann auch dieses Bild als Hintergrundbild verwendet werden.

Tastaturbeleuchtung einstellen

Stellen Sie ein, ob die Tastatur Ihres Mobiltelefons beleuchtet sein soll.

- 1 Drücken Sie den linken **Softkey**, um das Hauptmenü zu öffnen.
- 2 Navigieren Sie zu **EINSTELLUNGEN** → **TELEFON** → **DISPLAY-EINSTELLUNGEN** → **TASTATURBELEUCHTUNG**.
- 3 Wählen Sie **EIN**. Die Tastatur Ihres Mobiltelefons ist nun beleuchtet. Die Beleuchtung schaltet sich nach einigen Augenblick der letzten Bedienung aus.
- 4 Möchten Sie die Tastaturbeleuchtung ausschalten, navigieren Sie zu **EINSTELLUNGEN** → **TELEFON** → **DISPLAY-EINSTELLUNGEN** → **TASTATURBELEUCHTUNG** und wählen Sie **AUS**.

Anrufeinstellungen

Legen Sie diverse Einstellungen zum Anrufverhalten bzw. Leistungsmerkmale Ihres Mobiltelefons fest.

Eigene Rufnummer senden

Stellen Sie ein, ob Ihre eigene Rufnummer bei einem ausgehenden Gespräch an den Gesprächspartner übertragen, nicht übertragen oder diese Einstellung von Ihrem Mobilfunkanbieter festgelegt werden soll.

- 1 Drücken Sie den linken **Softkey**, um das Hauptmenü zu öffnen.
- 2 Navigieren Sie zu **EINSTELLUNGEN** → **ANRUFEINSTELLUNGEN** → **SIM1: ANRUFEINSTELLUNGEN** → **RUFNUMMERÜBERTRAGUNG**.
- 3 Wählen Sie die gewünschte Einstellung. Die Einstellung wird gespeichert.

Anklopfen

Stellen Sie ein, ob Sie während eines aktiven Gesprächs über ein Anklopfzeichen über einen weiteren eingehenden Anruf informiert werden möchten.

- 1 Drücken Sie den linken **Softkey**, um das Hauptmenü zu öffnen.
- 2 Navigieren Sie zu **EINSTELLUNGEN** → **ANRUFEINSTELLUNGEN** → **SIM1: ANRUFEINSTELLUNGEN** → **ANKLOPFENN** → **EINSCHALTEN** bzw. **AUSSCHALTEN**.

Prüfen Sie unter **STATUS PRÜFEN**, ob der Dienst verfügbar ist. Wenden Sie sich an Ihren Mobilfunkanbieter, wenn Sie den Dienst freischalten lassen möchten. Beachten Sie, dass der Umfang der verfügbaren Funktionen sich je nach Mobilfunkanbieter unterscheiden kann.

Rufumleitung

Stellen Sie ein, ob und in welchen Situationen eingehende Anrufe auf Ihr Mobiltelefon zu einer anderen festgelegten Rufnummer weitergeleitet werden sollen.

- 1 Drücken Sie den linken **Softkey**, um das Hauptmenü zu öffnen.
- 2 Navigieren Sie zu **EINSTELLUNGEN** → **ANRUFEINSTELLUNGEN** → **SIM1: ANRUFEINSTELLUNGEN** → **RUFUMLEITUNG**.
- 3 Wählen Sie die gewünschte Rufumleitung.
- 4 Wählen Sie **EINSCHALTEN** → **RUFNUMMER FÜR RUFUMLEITUNG** und geben Sie eine Rufnummer ein, zu der Ihre Anrufe umgeleitet werden sollen. Wählen Sie alternativ **EINSCHALTEN** → **RUFNUMMER FÜR RUFUMLEITUNG** → **TELEFONBUCHKONTAKT** und wählen Sie einen Kontakt aus Ihrem Telefonbuch.
- 5 Wählen Sie **OPTIONEN** → **SPEICHERN**. Die Einstellung wird gespeichert.

Deaktivieren Sie bei Bedarf alle eingerichteten Rufumleitungen.

Navigieren Sie zu **EINSTELLUNGEN** → **ANRUFEINSTELLUNGEN** → **RUFUMLEITUNG** → **ALLE RUFUMLEITUNGEN AUFHEBEN**.

Ausschlussliste

Sie können eine Ausschlussliste mit bis zu 20 Rufnummern anlegen. Wenn Sie die Funktion einschalten, können die in der Ausschlussliste gespeicherten Rufnummern Sie nicht mehr anrufen bzw. erhalten automatisch ein Besetzt-Zeichen, wenn diese Sie anrufen.

Diese Funktion ist beispielsweise hilfreich, um unerwünschte Anrufe (etwa Verkaufsgespräche oder Meinungsumfragen) zu vermeiden.

Rufnummer zur Ausschlussliste hinzufügen

- 1 Drücken Sie den linken **Softkey**, um das Hauptmenü zu öffnen.
- 2 Navigieren Sie zu **EINSTELLUNGEN** → **ANRUF EINSTELLUNGEN** → **ERWEITERT** → **AUSSCHLUSSLISTE / BLACKLIST** → **RUFNUMMERN IN AUSSCHLUSSLISTE**.
- 3 Wählen Sie einen freien Speicherplatz.
- 4 Geben Sie eine Rufnummer ein, die Sie der Ausschlussliste hinzufügen möchten und bestätigen Sie Ihre Eingabe mit **SPEICHERN**.

Einschalten

- 1 Drücken Sie den linken **Softkey**, um das Hauptmenü zu öffnen.
- 2 Navigieren Sie zu **EINSTELLUNGEN** → **ANRUF EINSTELLUNGEN** → **ERWEITERT** → **AUSSCHLUSSLISTE / BLACKLIST** → **RUFNUMMERN IN AUSSCHLUSSLISTE ABWEISEN**.
- 3 Wählen Sie **EIN**. Die in der Ausschlussliste gespeicherten Rufnummern können Sie nun nicht mehr anrufen.

Annahmemodus

Legen Sie fest, auf welche Art und Weise Sie eingehende Anrufe annehmen wollen.

- 1 Drücken Sie den linken **Softkey**, um das Hauptmenü zu öffnen.
- 2 Navigieren Sie zu **EINSTELLUNGEN** → **ANRUFESTELLUNGEN** → **ERWEITERT** → **ANNAHMEMODUS**.
- 3 Wählen Sie die gewünschte Einstellung. Sie können mehrere Modi (bspw. **DURCH AUFKLAPPEN** oder **BELIEBIGE TASTE**) gleichzeitig für die Annahme Ihrer Gespräche einstellen.
- 4 Wählen Sie **SPEICHERN**. Die Einstellung wird gespeichert.

Sicherheitseinstellungen

Legen Sie einen individuellen PIN-Code und einen Telefonsperrcode fest. Sie können die PIN-Abfrage Ihrer SIM-Karte auch deaktivieren. Dies birgt im Fall eines Verlustes Ihres Mobiltelefons die Gefahr, dass Ihre Daten von Dritten missbraucht und Kosten zu Ihren Lasten entstehen können.

Wenn Sie Ihren PIN-Code oder Ihren Telefonsperrcode ändern, empfehlen wir Ihnen dringend, den neuen PIN-Code bzw. Telefonsperrcode zu notieren und für Dritte unzugänglich aufzubewahren.

PIN-Abfrage ein-/ausschalten

- 1 Drücken Sie den linken **Softkey**, um das Hauptmenü zu öffnen.
- 2 Navigieren Sie zu **EINSTELLUNGEN** → **SICHERHEIT** → **SIM1-SICHERHEIT** → **SIM-PIN**.
- 3 Geben Sie den PIN-Code ein. Den standardmäßigen PIN-Code erfahren Sie in den beiliegenden Unterlagen Ihrer SIM-Karte. Die Einstellung wird gespeichert. Die Abfrage Ihres PIN-Codes ist ein- bzw. ausgeschaltet.

PIN ändern

Ändern Sie den voreingestellten PIN in eine Zahlenkombination, die Sie sich gut merken können. Wir empfehlen Ihnen Ihre PIN so zu wählen, dass es für einen unbefugten Dritten nicht möglich ist, die Zahlenkombination durch schlichtes Ausprobieren einfacher Kombinationen (bspw. 1-2-3-4 oder 0-0-0-0) herauszufinden.

- 1 Drücken Sie den linken **Softkey**, um das Hauptmenü zu öffnen.
- 2 Navigieren Sie zu **EINSTELLUNGEN** → **SICHERHEIT** → **SIM1-SICHERHEIT** → **PIN ÄNDERN**.
- 3 Geben Sie Ihren PIN-Code ein. Den standardmäßigen PIN-Code erfahren Sie in den beiliegenden Unterlagen Ihrer SIM-Karte.
- 4 Geben Sie Ihren neuen PIN-Code ein.
- 5 Geben Sie Ihren neuen PIN-Code erneut ein.
- 6 Bestätigen Sie die Abfrage. Ihre Einstellung wird gespeichert.

Der PIN-Code wird auf Ihrer SIM-Karte gespeichert. Wenn Sie Ihre SIM-Karte an Dritte weitergeben oder selbst ein anderes Mobiltelefon verwenden, gilt der hier neu eingegebene PIN-Code.

Wenn Sie Ihren PIN-Code vergessen, können Sie Ihre SIM-Karte mit dem PUK auf die Werkseinstellungen zurücksetzen. Nähere Informationen hierzu erhalten Sie bei Ihrem Mobilfunkanbieter.

Telefonsperre ein-/ausschalten

- 1 Drücken Sie den linken **Softkey**, um das Hauptmenü zu öffnen.
- 2 Navigieren Sie zu **EINSTELLUNGEN** → **SICHERHEIT** → **TELEFONSICHERHEIT** → **TELEFONSPERRE**.
- 3 Geben Sie den Telefonsperrcode ein. Die Einstellung wird gespeichert.

In den Standardeinstellungen lautet der Telefonsperrcode **1122**.

Die Telefonsperre ist auch aktiv, wenn in Ihrem Mobiltelefon keine SIM-Karte eingelegt ist.

Code für Telefonsperre ändern

- 1 Drücken Sie den linken **Softkey**, um das Hauptmenü zu öffnen.
- 2 Navigieren Sie zu **EINSTELLUNGEN** → **SICHERHEIT** → **TELEFONSICHERHEIT** → **TELEFONSPERRCODE ÄNDERN**.
- 3 Geben Sie Ihren Telefonsperrcode ein.
- 4 Geben Sie Ihren neuen Telefonsperrcode ein.
- 5 Geben Sie Ihren neuen Telefonsperrcode erneut ein. Die Einstellung wird gespeichert.

Dual-SIM-Einstellungen

Mit der Dual-SIM-Funktion können Sie beispielsweise private und dienstliche Gespräche trennen, ohne ein zweites Mobiltelefon verwenden zu müssen. Sie können außerdem gezielt zwei unterschiedliche Mobilfunktarife nutzen, wenn Sie sich beispielsweise häufig im Ausland aufhalten.

Legen Sie zwei SIM-Karten in Ihr Mobiltelefon, um diese Funktion zu nutzen. Anderenfalls ist automatisch SIM1 aktiv.

Legen Sie fest, ob Ihr Mobiltelefon auf eine oder beide eingelegten SIM-Karten zugreifen soll.

- 1 Drücken Sie den linken **Softkey**, um das Hauptmenü zu öffnen.
- 2 Navigieren Sie zu **EINSTELLUNGEN** → **DUAL-SIM**.
- 3 Wählen Sie die gewünschten Einstellungen.

Wählen Sie **NUR SIM1 VERWENDEN** oder **NUR SIM2 VERWENDEN**, werden alle Aktionen ausschließlich von der ausgewählten SIM-Karte ausgeführt.

Wählen Sie **BEIDE SIM-KARTEN VERWENDEN (DUAL-SIM)**, werden Sie bei bestimmten Aktionen (wie etwa Anrufen, Kurzmitteilungen schreiben oder das Speichern von Telefonbuchkontakten) gefragt, mit welcher SIM-Karte die Aktion ausgeführt werden soll.

Netzwerkeinstellungen

Ihr Mobiltelefon sucht und wählt automatisch das zu Ihrer SIM-Karte bzw. Ihrem Mobilfunkanbieter (Netzbetreiber) passende Mobilfunknetz.

Die Voreinstellungen in diesem Menü werden von Ihrer SIM-Karte bzw. Ihrem Netzbetreiber bereitgestellt. Wir empfehlen, die Einstellungen in diesem Menü nicht zu verändern.

Bluetooth

Mit der Bluetooth-Funktion, einem Standard zur Datenübertragung über Funk, können Sie mit anderen Bluetooth-fähigen Geräten kostenlos Daten austauschen.

Bluetooth ein-/ausschalten

- 1 Drücken Sie den linken **Softkey**, um das Hauptmenü zu öffnen.
- 2 Navigieren Sie zu **EINSTELLUNGEN** → **BLUETOOTH** → **STATUS**.
- 3 Wählen Sie **EIN** bzw. **AUS**. Die Funktion Bluetooth wird ein- bzw. ausgeschaltet.

Sichtbarkeit

Stellen Sie ein, ob Ihr Mobiltelefon für andere Bluetooth-fähige Geräte in der Umgebung sichtbar sein soll.

- 1 Drücken Sie den linken **Softkey**, um das Hauptmenü zu öffnen.
- 2 Navigieren Sie zu **EINSTELLUNGEN** → **BLUETOOTH** → **SICHTBARKEIT MEINES GERÄTS**.
- 3 Wählen Sie **EIN** bzw. **AUS**. Ihr Mobiltelefon ist für andere Bluetooth-fähige Geräte sichtbar bzw. nicht sichtbar.

Geräte über Bluetooth verbinden

Suchen Sie andere Bluetooth-fähige Geräte in Ihrer Umgebung, mit denen Sie Ihr Mobiltelefon verbinden wollen.

- 1 Drücken Sie den linken **Softkey**, um das Hauptmenü zu öffnen.
- 2 Navigieren Sie zu **EINSTELLUNGEN** → **BLUETOOTH** → **MEIN GERÄT** → **MIT BLUETOOTH-GERÄT VERBINDEN**.
- 3 Folgen Sie den Anweisungen auf dem Display. Ihr Mobiltelefon wird mit dem ausgewählten Gerät verbunden.

Gerätenamen ändern

Sie können Ihrem Mobiltelefon einen Namen geben, unter dem Sie andere Bluetooth-fähige Geräte finden können. In den Standardeinstellungen hat Ihr Mobiltelefon den Namen BT Device.

- 1 Drücken Sie den linken **Softkey**, um das Hauptmenü zu öffnen.
- 2 Navigieren Sie zu **EINSTELLUNGEN** → **BLUETOOTH** → **NAMEN ÄNDERN**.

Der Name Ihres Mobiltelefons ist auf 18 Zeichen beschränkt.

- 3 Geben Sie einen Namen für Ihr Mobiltelefon ein.
- 4 Wählen Sie **SPEICHERN**. Die Einstellung wird gespeichert.

Notruffunktion (SOS-Taste)



VORSICHT!

Das Alarmsignal ist sehr laut und kann in unmittelbarer Nähe zum Ohr Gehörschäden verursachen. Halten Sie Ihr Mobiltelefon beim Drücken der **SOS-Taste** von Ihrem Kopf fern.

Die **SOS-Taste** hat eine Notruffunktion. Halten Sie die **SOS-Taste** ca. drei Sekunden lang gedrückt, wird ein Notruf ausgelöst. Dabei ertönt ein Alarmsignal und es werden Notruf-Kurzmitteilungen an die gespeicherten Rufnummern gesendet. Anschließend werden die gespeicherten Rufnummern im Freisprechmodus nacheinander angerufen. Sie können der **SOS-Taste** bis zu vier Rufnummern zuweisen.



Haben Sie versehentlich einen Notruf ausgelöst, können Sie den Vorgang abbrechen. Drücken und halten Sie die **SOS-Taste** für 5 Sekunden.

Informieren Sie bestenfalls im Vorfeld alle Personen, bevor Sie die betreffenden Personen in Ihrer Liste für Notruf-Rufnummern speichern.

Notruffunktion ein-/ausschalten

Wenn Sie die Notruffunktion verwenden möchten, schalten Sie die Notruffunktion ein.

- 1 Drücken Sie den linken **Softkey**, um das Hauptmenü zu öffnen.
- 2 Navigieren Sie zu **EINSTELLUNGEN** → **NOTRUF-EINSTELLUNGEN** → **STATUS**.
- 3 Wählen Sie **EINSCHALTEN** bzw. **AUSSCHALTEN**. Die Notruffunktion wird ein- bzw. ausgeschaltet.

Telefonkette einrichten

Stellen Sie ein, ob die Notrufnummern drei mal oder endlos angerufen werden sollen. Wenn die Telefonkette aktiviert ist, werden alle gespeicherten Rufnummern so lange nacheinander gewählt, bis Sie den Notruf manuell abbrechen. Dadurch ist sichergestellt, dass die Notruffunktion nicht durch Anrufbeantworter oder Mailboxen unterbrochen wird.

- 1 Drücken Sie den linken **Softkey**, um das Hauptmenü zu öffnen.
- 2 Navigieren Sie zu **EINSTELLUNGEN** → **NOTRUF-EINSTELLUNGEN** → **TELEFONKETTE**.
- 3 Wählen Sie **EIN** bzw. **AUS**. Die Telefonkette wird ein- bzw. ausgeschaltet.

Notruf abbrechen

Haben Sie Ihren Notruf erfolgreich abgesetzt oder möchten Sie den Notruf aus anderen Gründen abbrechen? Drücken und halten Sie die **SOS-Taste** für etwa 5 Sekunden. Der Notruf wird abgebrochen.

Einstellungen für Notruffunktion

Liste der Notruf-Rufnummern festlegen

Speichern Sie bis zu fünf Rufnummern, die im Notfall durch Auslösen der **SOS-Taste** auf der Rückseite Ihres Mobiltelefons einen Notruf und Notfall-Kurzmitteilung erhalten sollen.

- 1 Drücken Sie den linken **Softkey**, um das Hauptmenü zu öffnen.
- 2 Navigieren Sie zu **EINSTELLUNGEN** → **NOTRUF-EINSTELLUNGEN** → **NOTRUF-NUMMERN**.
- 3 Wählen Sie einen freien Speicherplatz aus.

NOTRUFFUNKTION (SOS-TASTE)

Weisen Sie keine offiziellen Notrufnummern zu. Ein Fehlalarm kann erhebliche Kosten verursachen, die zu Ihren Lasten gehen können.

- 4 Geben Sie eine beliebige Rufnummer ein.
- 5 Wählen Sie **OK**. Die gespeicherte Rufnummer wird angerufen und erhält eine Notfall-Kurzmitteilung, wenn Sie mit der **SOS-Taste** auf der Rückseite Ihres Mobiltelefons einen Notruf auslösen.

Kurzmitteilung für den Notruf festlegen

Geben Sie einen beliebigen Text ein, aus dem für den Empfänger deutlich zu erkennen ist, dass Sie aus einem Notfall heraus um Hilfe bitten.

- 1 Drücken Sie den linken **Softkey**, um das Hauptmenü zu öffnen.
- 2 Navigieren Sie zu **EINSTELLUNGEN** → **NOTRUF-EINSTELLUNGEN** → **NOTRUF-KURZMITTEILUNG**.

In den Standardeinstellungen lautet der Text Ihrer Notfall-Kurzmitteilung **SOS Emergency**. Der Inhalt der Notruf-Kurzmitteilung ist auf 18 Zeichen begrenzt.

- 3 Bearbeiten Sie die Notfall-Kurzmitteilung.
- 4 Wählen Sie **SPEICHERN**. Die von Ihnen gespeicherte Notfall-Kurzmitteilung wird an die Notruf-Rufnummern gesendet, wenn Sie mit der **SOS-Taste** auf der Rückseite Ihres Mobiltelefons einen Notruf auslösen.

Erinnerung bei leerem Akku einrichten

Mit der Erinnerungsfunktion bei leerem Akku können Sie sich mit einer Kurzmitteilung an beliebige Rufnummern darüber informieren lassen, dass der Akku Ihres Mobiltelefons fast leer ist und aufgeladen werden muss.

Erinnerungsfunktion ein-/ausschalten

Schalten Sie die Funktion ein oder aus.

- 1 Drücken Sie den linken **Softkey**, um das Hauptmenü zu öffnen.
- 2 Navigieren Sie zu **EINSTELLUNGEN** → **LADEERINNERUNG** → **STATUS**.
- 3 Wählen Sie **EIN** bzw. **AUS**. Die Erinnerungsfunktion wird ein- bzw. ausgeschaltet.

Einstellungen für Erinnerung bei leerem Akku

Liste der Rufnummern festlegen

Legen Sie eine Liste mit maximal fünf Rufnummern an, an welche die Kurzmitteilung versendet werden soll.

- 1 Drücken Sie den linken **Softkey**, um das Hauptmenü zu öffnen.
- 2 Navigieren Sie zu **EINSTELLUNGEN** → **LADEERINNERUNG** → **LISTE DER RUFNUMMERN**.
- 3 Wählen Sie einen freien Speicherplatz aus.
- 4 Geben Sie eine beliebige Rufnummer ein.

Wählen Sie alternativ **LISTE DER RUFNUMMERN** → **TELEFONBUCHKONTAKT** und wählen Sie einen Kontakt aus Ihrem Telefonbuch

- 5 Wählen Sie **OK**. Die gespeicherte Rufnummer wird angerufen und erhält eine Notfall-Kurzmitteilung, wenn der Akku Ihres Mobiltelefons fast aufgebraucht ist.

Kurzmitteilung für Erinnerung bei leerem Akku festlegen

Legen Sie den Inhalt der Kurzmitteilung fest, die versendet werden soll, wenn der Akku Ihres Mobiltelefons fast leer ist und aufgeladen werden muss.

1 Drücken Sie den linken **Softkey**, um das Hauptmenü zu öffnen.

2 Navigieren Sie zu **EINSTELLUNGEN** → **LADEERINNERUNG** → **INHALT DER KURZMITTEILUNG**.

In den Standardeinstellungen lautet der Text der Erinnerungsfunktion **Power low, please charge!** Der Inhalt der Kurzmitteilung ist an dieser Stelle auf 160 Zeichen begrenzt.

3 Bearbeiten Sie die Kurzmitteilung.

4 Wählen Sie **SPEICHERN**. Die von Ihnen gespeicherte Kurzmitteilung wird an alle Rufnummern gesendet, die Sie in der Liste der Rufnummern im Menü **LADEERINNERUNG** → **LISTE DER RUFNUMMERN** gespeichert haben, sobald der Akku Ihres Mobiltelefons fast leer ist.

Werkseinstellungen wiederherstellen

Führen Sie ein Zurücksetzen auf die Werkseinstellungen aus, bevor Sie das Gerät, z. B. wegen Reparatur oder Verkauf, an Dritte übergeben.

Sichern Sie Ihre persönlichen Daten vor einem Zurücksetzen auf die Werkseinstellungen auf Ihrer SIM-Karte bzw. der microSD-Speicherkarte.

- 1 Drücken Sie den linken **Softkey**, um das Hauptmenü zu öffnen.
- 2 Navigieren Sie zu **EINSTELLUNGEN** → **WERKSEINSTELLUNGEN**.
- 3 Geben Sie Ihren Telefonsperrcode ein.

In den Standardeinstellungen lautet Ihr Telefonsperrcode **1122**.

- 4 Bestätigen Sie die Abfrage. Ihr Mobiltelefon wird auf die Werkseinstellungen zurückgesetzt.

Organisator

Organisieren Sie wichtige Aufgaben im Organisator Ihres Mobiltelefons. Sie können Aufgaben eintragen, an die Sie sich erinnern lassen wollen, Ihr Mobiltelefon als Wecker verwenden oder einen Kalender nutzen.

Kalender

Der Kalender bietet Ihnen eine Übersicht über die Tage, Wochen und Monate eines Jahres.

- 1 Drücken Sie den linken **Softkey**, um das Hauptmenü zu öffnen.
- 2 Navigieren Sie zu **ORGANISATOR** → **KALENDER**. Eine Übersicht des aktuellen Monats mit Wochentagen wird angezeigt.
- 3 Navigieren Sie mit der **Stern-** oder der **Raute-Taste** in waagerechter und mit den **Navigationstasten** in senkrechter Position.

Zu beliebigem Datum springen

Springen Sie zu einem vergangenen oder zukünftigen Datum Ihrer Wahl. Dies kann nützlich sein, wenn Sie beispielsweise wissen möchten, an welchem Wochentag Sie oder jemand anderes im nächsten Jahr Geburtstag hat, Hochzeit feiert oder andere besondere Ereignisse anliegen.

- 1 Drücken Sie den linken **Softkey**, um das Hauptmenü zu öffnen.
- 2 Navigieren Sie zu **ORGANISATOR** → **KALENDER** → **ZU DATUM WECHSELN**.
- 3 Geben Sie über die Tastatur das gewünschte Datum ein und bestätigen Sie mit **OK**. Das eingegebene Datum wird in der Monatsansicht hervorgehoben.

Wecker

Verwenden Sie Ihr Mobiltelefon als Wecker.

Wecker einschalten

- 1 Drücken Sie den linken **Softkey**, um das Hauptmenü zu öffnen.
- 2 Navigieren Sie zu **ORGANISATOR** → **WECKER**.

Sie können bis zu 5 unterschiedliche Wecker einstellen.

- 3 Wählen Sie den gewünschten Wecker und bestätigen Sie mit **BEARBEITEN**.
- 4 Ändern Sie den **STATUS** Ihres Weckers auf **EIN**.

Sie können im Folgenden weitere Einstellungen vornehmen, um den Wecker auf Ihre Bedürfnisse anzupassen.

Uhrzeit einstellen

Stellen Sie ein, zu welcher Uhrzeit der Wecker klingeln soll.

- 1 Geben Sie die Weckzeit ein.

Datum einstellen

Stellen Sie ein, ob und wie oft (einmal, täglich oder an bestimmten Tagen) sich der Wecker wiederholen soll.

- 1 Wählen Sie **WIEDERHOLEN**.
- 2 Wählen Sie den gewünschten Eintrag und bestätigen Sie mit **SPEICHERN**.

Nehmen Sie je nach Auswahl weitere Einstellungen zu den Wochentagen vor bzw. stellen Sie ein, an welchen Tagen Sie geweckt werden wollen.

Klingelton und Lautstärke einstellen

Stellen Sie ein, von welchem Ton Sie geweckt werden möchten.

- 1 Wählen Sie **WECKTON** → **OK**.
- 2 Wählen Sie aus 5 unterschiedlichen Klingeltönen aus
- 3 Wählen Sie anschließend **LAUTSTÄRKE** und stellen Sie die gewünschte Lautstärke Ihres Weckers ein.

Schlummern (Snooze) einstellen

Stellen Sie ein, nach welchem Zeitraum Ihr Wecker erneut klingelt, wenn Sie die Schlummerfunktion beim Ausschalten des Weckers verwendet haben.

- 1 Wählen Sie **SCHLUMMERN (MIN.)**.
- 2 Wählen Sie den gewünschten Eintrag und bestätigen Sie mit **SPEICHERN**.

Kamera

Mit der Kamera können Sie überall und jederzeit Fotos aufnehmen. Legen Sie eine microSD-Speicherkarte in Ihr Mobiltelefon ein, bevor Sie die Kamera verwenden. Beachten Sie die Hinweise im Abschnitt **microSD-Speicherkarte einlegen auf Seite 28**.

Achten Sie auf örtliche Vorschriften und respektieren Sie die Privatsphäre Ihrer Mitmenschen.

- 1 Drücken Sie den linken **Softkey**, um das Hauptmenü zu öffnen.
- 2 Navigieren Sie zu **MULTIMEDIA** → **KAMERA**.

Auf dem Display Ihres Mobiltelefons ist das Motiv zu sehen, das sich vor Ihrer Kameralinse befindet.

- 3 Drücken Sie die **Navigationstaste oben**. Die Kamera Ihres Mobiltelefons speichert das Motiv.

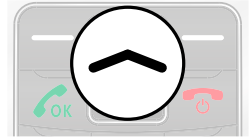

Sie können die Qualität der aufgenommenen Fotos einstellen, verschiedene Effekte auf die Kamera legen, die Farbtemperatur ändern und diverse weitere Einstellungen vornehmen.

Einige Einstellungen setzen fortgeschrittene Kenntnisse in der Fotografie voraus. Testen Sie die für Sie angenehmste Art der Darstellung der Fotos.

Speicherort

Die von Ihnen aufgenommenen Fotos werden automatisch auf der eingelegten microSD-Speicherkarte gespeichert.



Die auf der microSD-Speicherkarte gespeicherten Fotos können Sie beispielsweise einem Kontakt in Ihrer Bildwahl zuweisen. Beachten Sie die Hinweise im Abschnitt **Bildwahl auf Seite 101**.

Bildbetrachter

1 Wählen Sie **OPTIONEN** → **MEINE FOTOS** → **ANZEIGEN**.

Unter **OPTIONEN** → **BILDINFORMATIONEN** können Sie weitere Informationen Ihrer Fotos anzeigen lassen. Außerdem können Sie Ihre Fotos als Hintergrundbild einstellen, über Bluetooth versenden, umbenennen, löschen oder als Bild beim Ein-/Ausschalten Ihres Mobiltelefons einstellen.

Einstellungen für die Kamera

Bildeinstellungen

Nehmen Sie Einstellungen zu Bildgröße und Bildqualität vor.

1 Wählen Sie **OPTIONEN** → **BILDEINSTELLUNGEN**. Nehmen Sie entsprechende Einstellungen vor.

Kameraeinstellungen

Nehmen Sie Einstellungen zum Verschluss, Lichtwert, Kontrast, Selbstausröser und Serienaufnahme vor.

1 Wählen Sie **OPTIONEN** → **KAMERA-EINSTELLUNGEN**. Nehmen Sie entsprechende Einstellungen vor.

Radio

Ihr Mobiltelefon hat ein integriertes Radio, mit dem Sie Radiosender im FM-Frequenzbereich empfangen können.

Das Radio funktioniert nur mit angeschlossenem Kopfhörer. Der Kopfhörer dient als Antenne.

- 1 Schließen Sie den Kopfhörer an die Kopfhörer-Anschlussbuchse Ihres Mobiltelefons an.
- 2 Drücken Sie den linken **Softkey**, um das Hauptmenü zu öffnen.
- 3 Navigieren Sie zu **MULTIMEDIA** → **RADIO**. Haben Sie keinen Kopfhörer angeschlossen, zeigt das Display die Meldung **BITTE KOPFHÖRER EINSTECKEN**.

Radiokanäle manuell suchen und speichern

Wechseln Sie mit der manuellen Eingabe der Sendefrequenz direkt zu einem Radiosender.

- 1 Drücken Sie den linken **Softkey**, um das Hauptmenü zu öffnen.
- 2 Navigieren Sie zu **MULTIMEDIA** → **RADIO** → **OPTIONEN** → **MANUELLE EINGABE**.
- 3 Geben Sie die Sendefrequenz des Radiosenders ein.
- 4 Wählen Sie **SPEICHERN**. Sie hören den manuell eingegebenen Radiosender.

Speichern Sie Ihre Radiosender in der Kanalliste.

- 1 Drücken Sie den linken **Softkey**, um das Hauptmenü zu öffnen.
- 2 Navigieren Sie zu **MULTIMEDIA** → **RADIO** → **OPTIONEN** → **LISTE DER RADIOSENDER**.
- 3 Wählen Sie einen freien Speicherplatz.
- 4 Wählen Sie **BEARBEITEN**.
- 5 Geben Sie einen Kanalnamen und die Sendefrequenz des Kanals ein.
- 6 Wählen Sie **SPEICHERN**. Der Radiosender wird in Ihrer Kanalliste gespeichert.

Radiokanäle automatisch suchen und speichern

Ihr Mobiltelefon kann alle lokal verfügbaren Radiosender automatisch auf dem gesamten Frequenzband suchen und in Ihrer Kanalliste speichern.

- 1 Drücken Sie den linken **Softkey**, um das Hauptmenü zu öffnen.
- 2 Navigieren Sie zu **MULTIMEDIA** → **RADIO** → **OPTIONEN** → **AUTOMATISCHE SUCHE**.
- 3 Bestätigen Sie die Abfrage. Alle lokal verfügbaren Radiosender werden in Ihrer Kanalliste gespeichert.
- 4 Ändern Sie die Kanalnamen in der Kanalliste bei Bedarf.

Lautstärke

Sie können die Lautstärke der wiedergegebenen Radiosender in mehreren Stufen erhöhen und verringern.

- 1 Drücken Sie die **Stern-** oder die **Raute-Taste**. Die Lautstärke wird erhöht bzw. verringert.

Die Veränderung der Lautstärke wirkt sich auf die Wiedergabe über den Lautsprecher und die Wiedergabe über den Kopfhörer aus.



VORSICHT! Längeres Hören bei voller Hörerlautstärke kann Gehörschäden verursachen. Halten Sie das Mobiltelefon nicht direkt an Ihr Ohr, wenn Sie über den Lautsprecher Radio hören.

Weitere Einstellungen für das Radio

Nehmen Sie Einstellungen zur Hintergrundwiedergabe des Radios und zum Lautsprecher Ihres Telefons vor.

Hintergrundwiedergabe

Stellen Sie ein, ob das Radio im Hintergrund angeschaltet bleiben soll (das heißt, dass Sie weiterhin Radio hören können, obwohl das Menü **RADIO** nicht ausgewählt und das Mobiltelefon zugeklappt ist).

- 1 Drücken Sie den linken **Softkey**, um das Hauptmenü zu öffnen.
- 2 Navigieren Sie zu **MULTIMEDIA** → **RADIO** → **OPTIONEN** → **EINSTELLUNGEN** → **HINTERGRUNDWIEDERGABE**. Ändern Sie den Status mit der **Stern-** oder der **Raute-Taste**.
- 3 Wählen Sie **SPEICHERN**. Die Einstellung wird gespeichert.

Lautsprecher

Stellen Sie ein, ob Sie das Radio neben den Kopfhörern auch über den Lautsprecher Ihres Mobiltelefons wiedergeben wollen.

- 1 Drücken Sie den linken **Softkey**, um das Hauptmenü zu öffnen.
- 2 Navigieren Sie zu **MULTIMEDIA** → **RADIO** → **OPTIONEN** → **EINSTELLUNGEN** → **LAUTSPRECHER**. Ändern Sie den Status mit der **Stern-** oder der **Raute-Taste**.



VORSICHT! Längeres Hören bei voller Hörerlautstärke kann Gehörschäden verursachen. Halten Sie das Mobiltelefon nicht direkt an Ihr Ohr, wenn Sie über den Lautsprecher Radio hören.

- 3 Wählen Sie **SPEICHERN**. Die Einstellung wird gespeichert.

Das Radio funktioniert nur mit angeschlossenem Kopfhörer. Der Kopfhörer muss auch bei der Wiedergabe über die Lautsprecher Ihres Mobiltelefons angeschlossen sein.

Dateimanager

Mit dem Dateimanager können Sie den Speicher Ihres Mobiltelefons und den Speicher einer eingelegten microSD-Karte verwalten.

- 1 Drücken Sie den linken **Softkey**, um das Hauptmenü zu öffnen.
- 2 Navigieren Sie zu DATEI-MANAGER.
- 3 Verwalten Sie Ihre Daten nach Ihren Bedürfnissen.

Benutzerprofile

Ein Benutzerprofil fasst diverse Einstellungen wie Klingeltöne, -lautstärke, Vibrationsalarm, Kurzmitteilungstöne, -lautstärke, Ein- und Ausschalttöne und andere Signaltöne in einem personalisierten Menü zusammen.

Sie haben die Möglichkeit, eines der vorinstallierten Benutzerprofile zu wählen und/oder diese entsprechend Ihrer Bedürfnisse anzupassen.

Wir empfehlen Ihnen, das Benutzerprofil **ALLGEMEIN** zu verwenden, wenn Sie persönliche Einstellungen vornehmen möchten.

Benutzerprofil einschalten

- 1 Drücken Sie den linken **Softkey**, um das Hauptmenü zu öffnen.
- 2 Navigieren Sie zu **EINSTELLUNGEN** → **BENUTZERPROFILE**.
- 3 Wählen Sie das gewünschte Benutzerprofil.
- 4 Wählen Sie **OPTIONEN** → **EINSCHALTEN**. Das ausgewählte Benutzerprofil wird aktiviert.

Benutzerprofil anpassen

Passen Sie Ihr Benutzerprofil entsprechend Ihrer Bedürfnisse an. Sie können alle Benutzerprofile anpassen. Wir empfehlen jedoch, Ihre personalisierten Einstellungen im Benutzerprofil **ALLGEMEIN** vorzunehmen.

- 1 Navigieren Sie zu **EINSTELLUNGEN** → **BENUTZERPROFILE**.
- 2 Wählen Sie das gewünschte Benutzerprofil.
- 3 Wählen Sie **OPTIONEN** → **ANPASSEN**.

Signalisierungstyp einstellen

Stellen Sie ein, welche Signalisierung Ihr Mobiltelefon bei eingehenden Anrufen und Kurzmitteilungen verwenden soll.

- 1 Navigieren Sie zu **SIGNALISIERUNGSTYP**.
- 2 Wählen Sie **OPTIONEN** → **ÄNDERN**.
- 3 Wählen Sie die gewünschte Einstellung und bestätigen Sie mit **OK**.

Klingeltyp einstellen

Stellen Sie ein, ob Ihr Mobiltelefon bei eingehenden Anrufen und Kurzmitteilungen ein einzelnes akustisches Signal geben soll (Einzelsignal), ein langsam lauter werdendes Signal (Aufsteigend) oder der eingestellte Ton wiederholt wiedergegeben werden soll (Wiederholen).

- 1 Navigieren Sie zu **KLINGELTYP**.
- 2 Wählen Sie **OPTIONEN** → **ÄNDERN**.
- 3 Wählen Sie die gewünschte Einstellung und bestätigen Sie mit **OK**.

Klingeltöne einstellen

Wählen Sie aus unterschiedlichen Klingeltönen Ihren Favoriten aus.

- 1 Navigieren Sie zu **EINGEHENDER ANRUF**.
- 2 Wählen Sie **OPTIONEN** → **ÄNDERN**.
- 3 Wählen Sie die gewünschte Einstellung und bestätigen Sie mit **OK**.

Lautstärke einstellen

Passen Sie die Lautstärke eingehender Anrufe an.

- 1 Navigieren Sie zu **LAUTSTÄRKE (KLINGELTON)**.
- 2 Wählen Sie **OPTIONEN** → **ÄNDERN**.
- 3 Wählen Sie die gewünschte Einstellung und bestätigen Sie mit **OK**.

Weitere Einstellungen

Passen Sie in diesem Menü weitere Einstellungen zu unterschiedlichen Tönen (wie **MITTEILUNGEN**, **TASTATUR** und **TON BEIM AUFKLAPPEN** oder **TON BEIM ZUKLAPPEN**) an.

Bildwahl

Weisen Sie Ihren favorisierten Kontakten Bilder zu. Diese Bilder werden in der Bildwahl angezeigt. Durch Anwählen dieser Bilder wird die dem Kontakt zugeordnete Rufnummer gewählt.

Sie können Ihre eigenen Bilder von einem Computer auf Ihr Mobiltelefon bzw. die Speicherkarte übertragen und als Bildwahl einrichten. Zur optimalen Darstellung verwenden Sie Bilder mit einer Größe von 58 x 68 Pixeln. Andernfalls könnten die Bilder verzerrt oder gar nicht dargestellt werden. Es können nur Bilder im Format „.jpeg“ verwendet werden.

Verwenden Sie den praktischen Bildkonverter auf www.olympia-vertrieb.de, wenn Sie Ihre Bilder ganz einfach auf das passende Format zuschneiden möchten.

Bilder vom Computer übertragen

- 1 Verbinden Sie Ihr Mobiltelefon mit dem USB-Kabel mit einem Computer.
- 2 Wählen Sie **Massenspeicher**.
- 3 Übertragen Sie die Bilder auf Ihr Mobiltelefon.

Kontakt zur Bildwahl hinzufügen

- 1 Drücken Sie den rechten **Softkey**, um das Menü der Bildwahl zu öffnen.
- 2 Wählen Sie einen nicht verwendeten Speicherplatz und bestätigen Sie Ihre Auswahl mit **OK**.
- 3 Bestätigen Sie die Abfrage **KONTAKT HINZUFÜGEN**.
- 4 Wählen Sie den gewünschten Telefonbucheintrag aus und bestätigen Sie Ihre Auswahl mit **OK**.

Bild zum Bildwahl-Kontakt hinzufügen

Verwenden Sie Bilder, die Sie von Ihrem Computer auf Ihr Mobiltelefon übertragen haben, um die Bilder einem Bildwahl-Kontakt hinzuzufügen.

- 1 Drücken Sie den rechten **Softkey**, um das Menü der Bildwahl zu öffnen.
- 2 Wählen Sie den gewünschten Bildwahl-Kontakt.
- 3 Wählen Sie **BEARBEITEN** → **BILD HINZUFÜGEN**.
- 4 Wählen Sie das gewünschte Bild. Das Bild wird zum ausgewählten Bildwahl-Kontakt hinzugefügt und ist im Menü Bildwahl zu sehen.

Über Bildwahl anrufen

Rufen Sie Telefonbucheinträge über die Bildwahl an. So können Sie Ihren Gesprächspartner auf einem Bild sehen, bevor Sie diesen anrufen.

- 1 Drücken Sie den rechten **Softkey**, um das Menü der Bildwahl zu öffnen.
- 2 Wählen Sie den gewünschten Bildwahl-Kontakt.
- 3 Wählen Sie **ANRUFEN**. Der ausgewählte Bildwahl-Kontakt wird angerufen.

Weitere Einstellungen

Kurzmitteilung an Bildwahl-Kontakt senden

- 1 Drücken Sie den rechten **Softkey**, um das Menü der Bildwahl zu öffnen.
- 2 Wählen Sie den gewünschten Bildwahl-Kontakt.
- 3 Wählen Sie **KURZMITTEILUNG SENDEN**.
- 4 Geben Sie den gewünschten Text ein.
- 5 Wählen Sie **EMPFÄNGER HINZUFÜGEN**.
- 6 Wählen Sie den ausgewählten Bildwahl-Kontakt.
- 7 Wählen Sie **SENDEN**. Die Kurzmitteilung wird gesendet.

Bildwahl-Kontakt bearbeiten

- 1 Drücken Sie den rechten **Softkey**, um das Menü der Bildwahl zu öffnen.
- 2 Wählen Sie den gewünschten Bildwahl-Kontakt.
- 3 Wählen Sie **BEARBEITEN**. Bearbeiten Sie den Namen und die Rufnummer des ausgewählten Bildwahl-Kontakts.
- 4 Bestätigen Sie mit **OK**. Die Einstellungen sind gespeichert.

Bildwahl-Kontakt löschen

- 1 Drücken Sie den rechten **Softkey**, um das Menü der Bildwahl zu öffnen.
- 2 Wählen Sie den gewünschten Bildwahl-Kontakt.
- 3 Wählen Sie **LÖSCHEN** und bestätigen Sie die Abfrage. Der Bildwahl-Kontakt wird gelöscht.

Zusätzliche Funktionen

Taschenlampe

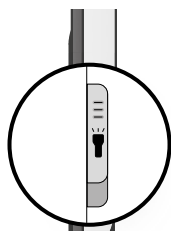

Nutzen Sie Ihr Mobiltelefon als Taschenlampe. Auf der Unterseite Ihres Mobiltelefons befindet sich eine LED, die Sie als Taschenlampe verwenden können.

- 1 Schalten Sie die Taschenlampe ein bzw. aus.

Schnellzugriff

Mit einigen Tasten auf Ihrem Mobiltelefon können Sie mit nur einem Tastendruck Aktionen ausführen. Hierfür müssen Sie sich auf dem Startbildschirm Ihres Mobiltelefons befinden.

Kamera

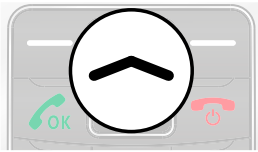

Drücken Sie die **Navigationstaste oben**, um die Kamera Ihres Mobiltelefons zu aktivieren.

Telefonbuch



Drücken Sie die **Navigationstaste unten**, um das Telefonbuch Ihres Mobiltelefons zu öffnen.

Benutzerprofile

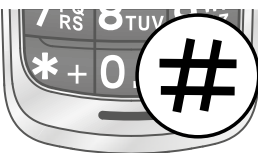

Drücken und halten Sie die **Raute-Taste**, wenn Sie das aktuell verwendete Benutzerprofil ändern möchten. Das Display zeigt eine entsprechende Mitteilung. Sie können das aktuell verwendete Benutzerprofil auch am dargestellten Symbol an der Oberseite des Displays sehen.

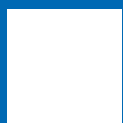

Technische Daten	108
Konformitätserklärung	109
Garantie	109
Pflegehinweise	110
Entsorgung	110
Häufig gestellte Fragen (FAQ)	111

**Was Sie sonst noch wissen
müssen**

Was Sie sonst noch wissen müssen

Technische Daten

Frequenz	Quadband GSM 850, 900, 1800, 1900 MHz
Abmessungen	97 x 50 x 17 mm
Gewicht	90 g inklusive Akku
Stromversorgung	Input: 100 - 240 V, 50 - 60 Hz, 300 mA Output: 5 V, 500 mA
Akku	3,7 V, 600 mAh
Ladedauer	etwa 2 Stunden bis zur vollständigen Ladung
Stand-by	bis zu 120 Stunden
max. Gesprächsdauer	bis zu 4 Stunden
Display	2,4" LCD mit Hintergrundbeleuchtung
zulässige Umgebungsbedingungen	-10 °C bis 40 °C bei 30 % bis 75 % relativer Luftfeuchte

Technische Änderungen bleiben vorbehalten.

Konformitätserklärung

CE Hiermit erklärt die Olympia Business Systems Vertriebs GmbH, Zum Kraftwerk 1, 45527 Hattingen, dass sich dieses Gerät in Übereinstimmung mit den grundlegenden Anforderungen und den anderen relevanten Vorschriften der Richtlinie 1999/5/EG befindet. Das CE-Kennzeichen auf dem Gerät bestätigt die Konformität.

Die Konformitätserklärung zu diesem Produkt finden Sie neben weiteren Informationen unter www.olympia-vertrieb.de

Garantie

Die Garantiezeit beträgt **24 Monate**. Die Garantiezeit beginnt ab Kaufdatum. Bitte bewahren Sie den Kaufbeleg und die Originalverpackung auf. Sollte ein Problem auftreten, besuchen Sie unser Retouren-Portal (RMA) im Bereich Support auf unserer Internetseite www.olympia-vertrieb.de

Bei weiteren Fragen steht Ihnen unsere Hotline unter der Nummer **0180 5 007514** (Kosten aus dem dt. Festnetz bei Drucklegung: 14 ct/Min., maximal 42 ct/Min. aus dem Mobilfunknetz) zur Verfügung.

Ihre Olympia Business Systems Vertriebs GmbH

Zum Kraftwerk 1

45527 Hattingen

Pflegehinweise

Reinigen Sie die Gehäuseoberflächen mit einem weichen und fusselfreien Tuch. Verwenden Sie keine Reinigungs- oder Lösungsmittel.

Entsorgung

Wollen Sie Ihr Gerät entsorgen, bringen Sie Ihr Gerät zur Sammelstelle Ihres kommunalen Entsorgungsträgers (z. B. Wertstoffhof). Nach dem Elektro- und Elektronikgerätegesetz sind Besitzer von Altgeräten gesetzlich verpflichtet, alte Elektro- und Elektronikgeräte einer getrennten Abfallerfassung zuzuführen.



Das Symbol bedeutet, dass Sie Ihr Gerät auf keinen Fall in den Hausmüll werfen dürfen! Gefährdung von Gesundheit und Umwelt durch Akkus und Batterien! Akkus und Batterien nie öffnen, beschädigen, verschlucken oder in die Umwelt gelangen lassen. Akkus und Batterien können giftige und umweltschädliche Schwermetalle enthalten.

Entfernen Sie den Akku aus dem Gerät, bevor Sie das Gerät entsorgen. Sie sind gesetzlich verpflichtet, Akkus und Batterien beim batterievertreibenden Handel bzw. über die vom zuständigen Entsorgungsträger bereitgestellten Sammelstellen zu entsorgen. Die Entsorgung ist unentgeltlich. Das Symbol bedeutet, dass Sie Akkus und Batterien auf keinen Fall in den Hausmüll werfen dürfen und Akkus und Batterien über Sammelstellen der Entsorgung zugeführt werden müssen.



Verpackungsmaterialien entsorgen Sie entsprechend den lokalen Vorschriften.

Häufig gestellte Fragen (FAQ)

Versuchen Sie zunächst, Ihr Problem auf den folgenden Seiten zu identifizieren und probieren Sie die vorgeschlagenen Lösungswege.

Das Telefon lässt sich nicht einschalten.

Es ist kein Akku eingelegt oder der Akku ist nicht ausreichend geladen. Legen Sie den Akku ein bzw. laden Sie den Akku auf. Weitere Informationen erhalten Sie im Abschnitt **So nehmen Sie Ihr Mobiltelefon in Betrieb auf Seite 26**.

Fällt der Akkuladestand unter einen Mindeststand, schaltet sich Ihr Mobiltelefon automatisch aus. Laden Sie den Akku Ihres Mobiltelefons auf.

Ich drücke die SOS-Taste, aber die Notruf-Funktion meines Mobiltelefons reagiert nicht.

Legen Sie im Menü **Notruffunktion (SOS-Taste) auf Seite 82** Notruf-Kontakte an und speichern Sie die Rufnummern, die im Notfall angerufen bzw. durch Kurzmitteilung über Ihre Notlage benachrichtigt werden sollen.

Die Notruffunktion Ihres Mobiltelefons wird von der **SIM-Karte 1** ausgeführt. Legen Sie die SIM-Karte in das mit SIM1 bezeichnete Fach ein.

Auf dem Startbildschirm wird weder die Signalstärke noch mein Mobilfunknetz angezeigt.

Es besteht keine Netzverbindung. Ihr Mobiltelefon befindet sich evtl. an einem Ort ohne Netzabdeckung. Begeben Sie sich an einen anderen Ort oder wenden Sie sich an Ihren Mobilfunkanbieter (Netzbetreiber).

Kontrollieren Sie, ob die SIM-Karte korrekt eingelegt ist. Weitere Informationen erhalten Sie im Abschnitt **SIM-Karten einlegen auf Seite 27**.

Wenn Sie die Dual-SIM-Funktion Ihres Mobiltelefons verwenden, werden die Netzverfügbarkeit und der Name beider verwendeten Mobilfunknetze angezeigt. Nicht alle Mobilfunknetze sind überall gleich gut erreichbar.

Die Tastatur funktioniert nicht oder reagiert nur sehr langsam auf meine Eingaben.

Die Betriebsgeschwindigkeit des Displays ist beispielsweise bei niedrigen Temperaturen verlangsamt. Verwenden Sie Ihr Mobiltelefon innerhalb der in den Technischen Daten genannten Umgebungsbedingungen. Weitere Informationen erhalten Sie im Abschnitt **Technische Daten auf Seite 108**.

Starten Sie eventuell Ihr Mobiltelefon neu. Weitere Informationen erhalten Sie im Abschnitt **Mobiltelefon ein- und ausschalten auf Seite 31**.

Bei einigen Funktionen wird eine Meldung angezeigt, dass das Ausführen nicht möglich ist.

Einige Dienste funktionieren erst, wenn Sie diese Dienste freigeschaltet bzw. aktiviert haben. Für weitere Informationen wenden Sie sich an Ihren Mobilfunkanbieter.

Das Display meines Mobiltelefons ist „eingefroren“ und mein Mobiltelefon reagiert auf keinen Tastendruck.

Auch Ihr Mobiltelefon kann mal durcheinander geraten. Nehmen Sie den Akku heraus, warten Sie 30 Sekunden, legen Sie den Akku wieder ein und starten Sie Ihr Mobiltelefon neu. Weitere Informationen erhalten Sie im Abschnitt **Mobiltelefon ein- und ausschalten auf Seite 31.**

Der Akku kann nicht geladen werden oder ist innerhalb kürzester Zeit leer.

Laden Sie Ihr Mobiltelefon für mindestens zwei Stunden. Beachten Sie, dass der Akku erst nach mehrmaligem vollständigen Aufladen die volle Kapazität erreicht.

Sollte das Problem weiter vorliegen, ist der Akku möglicherweise beschädigt und muss ausgetauscht werden. Wenden Sie sich in diesem Fall an unseren Service.

Mein Mobiltelefon klingelt nicht - weder bei eingehenden Anrufen, noch bei eingehenden Kurznachrichten.

Überprüfen Sie das eingeschaltete Benutzerprofil. Passen Sie im aktiven Benutzerprofil das Klingelverhalten Ihres Mobiltelefons an Ihre Bedürfnisse an. Weitere Informationen erhalten Sie im Abschnitt **Benutzerprofile auf Seite 98**.

Die Kamera meines Mobiltelefons funktioniert, ich kann aber keine Bilder speichern.

Erweitern Sie den Speicher Ihres Mobiltelefons mit einer microSD-Speicherkarte. Sie erhalten microSD-Speicherkarten im Fachhandel. Weitere Informationen erhalten Sie im Abschnitt **Kamera auf Seite 91** und **microSD-Speicherkarte einlegen auf Seite 28**.

Ich möchte eine Funktion ausführen. Auf dem Display meines Mobiltelefons werde ich aufgefordert, den Telefonsperrcode einzugeben.

Der Telefonsperrcode Ihres Mobiltelefons lautet in den Standardeinstellungen **1-1-2-2**. Schalten Sie die Abfrage für den Telefonsperrcode im Menü **EINSTELLUNGEN** → **SICHERHEIT** → **TELEFONSICHERHEIT** → **TELEFONSPERRE** ein bzw. aus.



Die genannten Lösungsvorschläge führen leider nicht dazu, dass Ihr Mobiltelefon wieder so funktioniert, wie Sie es erwarten? Versuchen Sie es mit den FAQs im Internet unter **www.olympia-vertrieb.de** oder wenden Sie sich an unseren Service.

Wir behalten uns inhaltliche und technische Änderungen vor. Subject to change without prior notice.

Art.-Nr. 2276 (schwarz), 2277 (rot), 2278 (silber) / Version 2017.01

Art. No. 2276 (black), 2277 (red), 2278 (silver) / Version 2017.01

Bedienungsanleitung

Operating Manual

Mobiltelefon Style Plus