

OLYMPIA 

CM 721/726 PLUS

Mode d'emploi

OLYMPIA 

SINCE 1903

www.olympiahk.com

www.olympia-europe.de

ww.olympia.com.mx



CM 721/726 PLUS

- Ⓒ The manufacturer hereby declares that the equipment complies with the stipulations defined in the following guidelines and standards:
- Ⓓ Der Hersteller erklärt hiermit, daß das Gerät mit den Bestimmungen der Richtlinien und Normen übereinstimmt:
- Ⓕ Le fabricant déclare par la présente que l'appareil est conforme aux règlements et normes en vigueur:
- Ⓖ Por medio de la presente, el fabricante declara que este aparato está conforme a lo dispuesto en las directivas y normas vigentes:

73/23/EEC; 93/68/EEC
89/336/EEC; 92/31/EEC

EN 60950: 92
EN 50081-1: 93
EN 50082-1: 97

OLYMPIA 

Olympia Office Machines Ltd.

Août 2001

Harald J. Wellenberg

Managing Director

de votre choix pour l'acquisition d'une caisse enregistreuse de chez Olympia.

L'organisation du clavier et les diverses fonctions programmables rendent cette caisse enregistreuse facile d'utilisation.

Cette caisse vous permet d'enregistrer par départements et de mémoriser des articles. Pour l'évaluation et les statistiques de vente, on peut effectuer différents rapports.

Dans ce mode d'emploi sont décrits toutes les fonctions, les éléments et les opérations de commande de votre caisse enregistreuse. Lisez attentivement ce mode d'emploi afin de pouvoir utiliser votre nouvelle caisse enregistreuse de manière optimale.

Avec nos remerciements

Olympia Office Machines Ltd.

Le mode d'emploi a pour but d'informer l'utilisateur. Son contenu n'est pas contractuel.

Toutes les informations données ne sont que des valeurs nominales. Les équipements et les options décrits peuvent varier suivant les spécifications de chaque pays.

La société Olympia Office Machines Ltd. se réserve le droit de procéder à des modifications techniques ou de contenu.

Mise en service	6
Emploi conforme aux prescriptions	6
Généralités /Conseils de sécurité.....	6
Blocage de transport	6
Alimentation par le secteur	6
Bloc d'impression	7
Mise en place du rouleau de papier	7
Bobine de réception.....	8
Changement du rouleau encreur.....	8
Descriptif	9
Vue d'ensemble.....	9
Écran	10
Clé de fonction	11
Clavier.....	12
Clavier CM 721/726 PLUS.....	12
Description du clavier.	12
Manipulations	15
Mode de formation.....	15
Enregistrement.....	15
Enregistrement par départements.....	15
Enregistrement de départements avec des prix de départements différents	16
Enregistrement par numéro d'article (ADP).....	16
Enregistrement d'un article avec un prix différent.....	17
Enregistrement par répétition.....	17
Enregistrement par multiplication	18
Calcul de la monnaie à rendre	19
Enregistrement de modes de paiement différents	19
Paiement de montants partiels.....	20
Majorations et remises.....	21
Majorations, en pourcentage.....	21
Remises, en pourcentage	21
Entrée de remises, de montants fixes et variables.....	22
Entrées et sorties d'argent en espèces	22
Entrées d'argent en espèces	22
Sorties d'argent en espèces.....	22
Annulation	23
Annulation directe.....	23
Annulation à postériori	23
Annulation de retour / d'échange de marchandise.....	23
Divers.....	24
Ouverture du tiroir caisse, électriquement, sans transaction.....	24
Ouverture du tiroir caisse, manuellement	24
Mot de passe.....	24
Affichage de l'heure	24

Rapports	25
Abréviations.....	25
Rapports sans effacement de la mémoire	26
Rapports avec effacement de la mémoire	29
Programmation	30
Généralités	30
Impression de tous les paramètres programmés (FLAG's)	31
Programmation des paramètres système	32
Modification d'un FLAG unique	32
Tableau des paramètres système (FLAGS).....	33
Programmation du taux de TVA	36
Programmation de départements	36
Programmation du numéro d'article.....	38
Modification ou ajout d'un numéro d'article	38
Programme de devises.....	39
Programmation de la conversion de monnaie.....	39
Euro pour la période du 01.01.2000 - 31.12.2001	39
Euro pour la période du 01.01.2002 - 17.02.2002	40
Conversion générale de devises	41
Messages d'erreur	42
Accessoires et entretien	43
Options.....	43
Protège-clavier.....	43
Casiers de tiroir.....	43
Appareil de contrôle de billets	43
Contrôles automatiques	43
Données techniques	44
Index.....	45

■ Emploi conforme aux prescriptions

Cette caisse enregistreuse ne sert qu'à traiter des opérations d'encaissement. D'autres utilisations ne sont pas considérées comme conformes aux prescriptions.

■ Généralités /Conseils de sécurité

- Vérifiez que le courant électrique utilisé correspond à celui indiqué sur la plaque signalétique située à l'arrière de la caisse enregistreuse.
- Votre caisse enregistreuse est une machine de haute technologie. Veuillez ne jamais essayer de la réparer vous-même. Si des réparations s'avéraient être nécessaires, portez la caisse enregistreuse au service après-vente agréé le plus proche ou à votre revendeur.
- N'introduisez jamais d'objet métallique (tournevis, trombones, etc.) dans la caisse enregistreuse. Cela pourrait l'endommager et provoquer un court-circuit.
- Coupez le courant de votre caisse enregistreuse après chaque séquence de travail.
- Enlevez simplement la poussière à l'aide d'un chiffon sec. N'utilisez jamais d'eau, de dissolvant (diluant de laque par exemple) ou d'alcool, etc., pour nettoyer votre caisse enregistreuse.
- Pour couper entièrement l'alimentation en courant, vous devez débrancher le câble d'alimentation de la prise de courant.
- Ne soumettez pas la caisse enregistreuse à une grande chaleur.
- Conservez soigneusement le blocage de transport. Lors d'un éventuel transport, la caisse enregistreuse doit être équipée de ce blocage.

■ Blocage de transport

Avant la mise en service de la caisse enregistreuse, veuillez, le cas échéant, enlever les éléments de blocage de transport et les conserver.

Remarque importante concernant le transport:

En cas de dommage lors du transport, vérifiez la présence ou complétez l'emballage avec le mode d'emploi et les accessoires avant de retourner la caisse enregistreuse. Vous devez contacter auparavant le vendeur pour connaître la procédure de retour.

■ Alimentation par le secteur

Avant de brancher la caisse enregistreuse sur le secteur, veuillez vérifier la compatibilité des données de tension et de fréquence indiquées sur la plaque signalétique avec celles de votre réseau électrique.

Remarque concernant la sécurité :

La prise secteur doit se trouver à proximité de la caisse enregistreuse et facile d'accès. Ainsi vous pouvez rapidement séparer la caisse enregistreuse du réseau en cas d'urgence.

Remarque:

Lors du débranchement de la caisse, toutes les données sont sauvegardées en mémoire. La batterie interne conserve les données pour une durée de 2 mois après avoir débranché la caisse du secteur. Pour charger intégralement la batterie, veillez à ne pas débrancher l'appareil du secteur pendant les 12 heures qui suivent la première mise en marche !

■ Bloc d'impression

Attention :

Afin de garantir un fonctionnement de longue durée, veuillez tenir compte des remarques suivantes :

- Ne jamais
 - imprimer sans papier !
 - tirer sur le papier pendant que l'imprimante fonctionne !
 - utiliser de papier ou de rouleau encreur de mauvaise qualité !
 - utiliser un rouleau de papier ayant déjà servi !
 - effectuer des manipulations avec des objets durs dans le mécanisme d'impression ou entraîner le mécanisme à la main !
- Faites attention à la marque de fin de rouleau et changez celui-ci immédiatement.
- Faites réviser régulièrement votre caisse / bloc d'impression par votre revendeur.
- Changez le rouleau encreur dès que la qualité d'impression baisse.

■ Mise en place du rouleau de papier

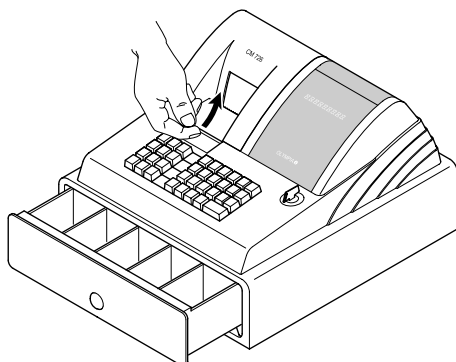

1. Ouvrir le cache du bloc d'impression
2. Tourner la clé de fonction sur **REG**

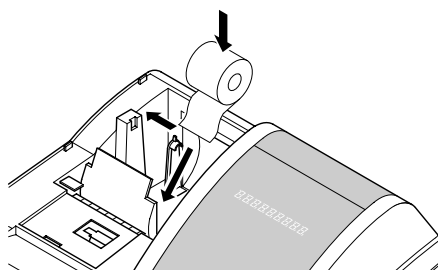

3. Placer le rouleau de papier (57 mm de large) pour le bon dans le logement à papier. A cet effet, courber légèrement le support de rouleau vers la gauche. La bande de papier doit se trouver en bas !

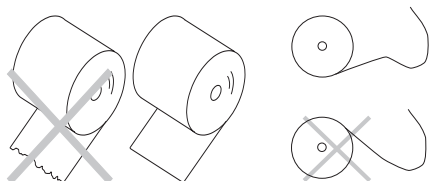

4. Introduire le bout de la bande de papier, préalablement coupé droit, dans le bloc d'impression et appuyer sur . Selon l'utilisation, faire passer la bande de papier le long de l'arête de coupe du cache du bloc d'impression ou l'introduire dans la bobine de réception.
5. Fermer le cache du bloc d'impression.

■ Bobine de réception

On se sert de la bobine de réception quand la bande doit être conservée.

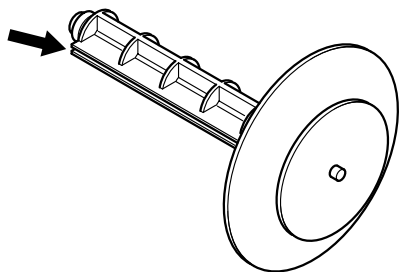

1. Ouvrir le cache du bloc d'impression
2. Enlever la bobine de réception
3. Enfiler l'extrémité du rouleau dans la fente située sur l'axe de la bobine de réception
4. Installer la bobine de réception dans les encoches prévues à cet effet
5. Pour enlever la bande journal enroulée, ôter la bobine de réception et dégager le rouleau journal
6. Remettre la bobine de réception
7. Fermer le cache du bloc d'impression

■ Changement du rouleau encreur

Remarque :

N'utiliser que des rouleaux encres d'origine.

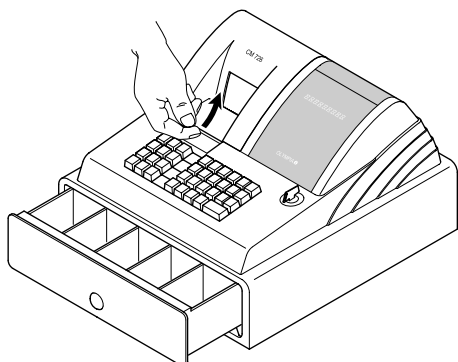

1. Ouvrir le cache du bloc d'impression

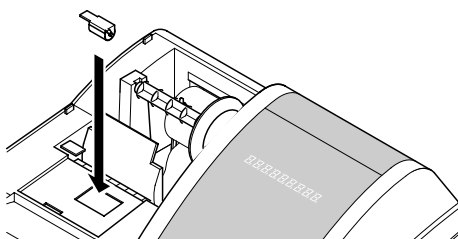

2. Retirer le rouleau encreur en le prenant par sa poignée (à gauche) et en le tirant vers le haut
3. Mettre un rouleau encreur dans les guides
4. Fermer le cache du bloc d'impression

■ Vue d'ensemble

La vue d'ensemble ci-après montre la caisse enregistreuse avec tous ses éléments de fonction.

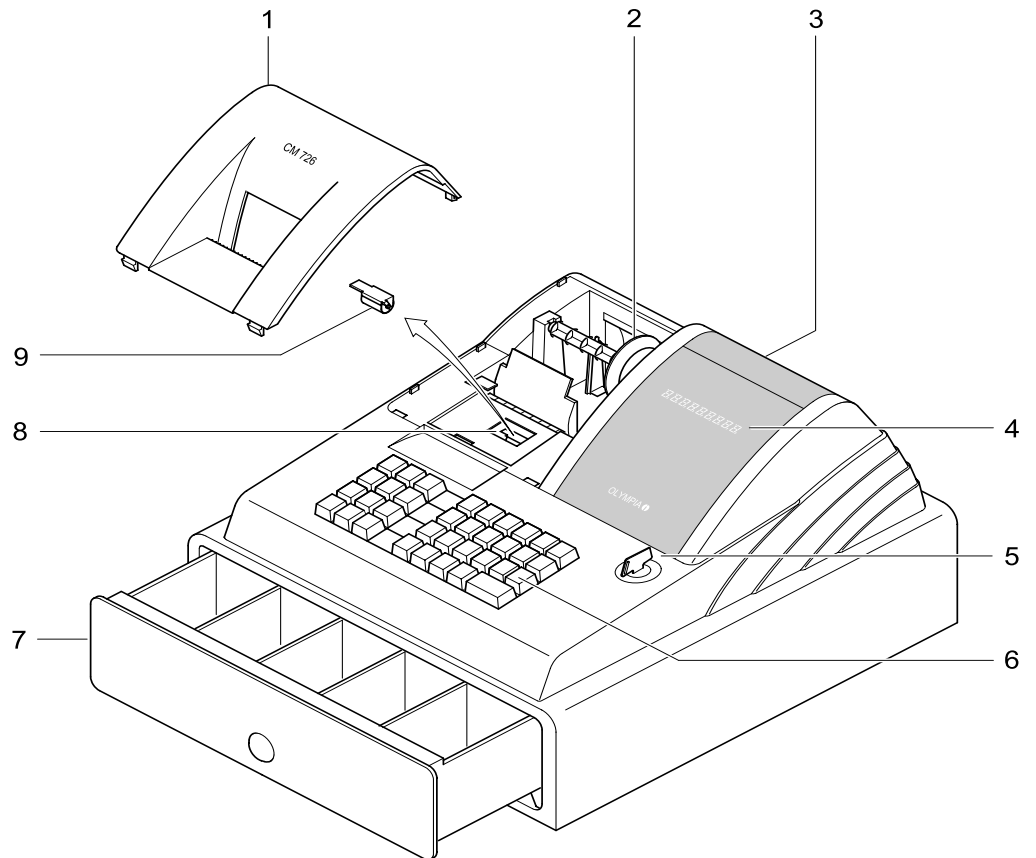

- | | | | |
|----|---|----|-------------------|
| 1. | Cache du bloc d'impression | 6. | Clavier |
| 2. | Bobine de réception | 7. | Tiroir caisse |
| 3. | Ecran client
(CM 726 PLUS seulement) | 8. | Bloc d'impression |
| 4. | Ecran utilisateur | 9. | Rouleau encreur |
| 5. | Clé de fonction | | |

■ Écran



Sur l'écran, le montant (Amount) respectif apparaît aligné à droite et le nombre de répétitions lors d'enregistrements multiples d'un département ou d'un article est affiché en alignement à gauche. DPT/PLU (DEPT/ADP) désigne le département actuel ou l'article actuel.

Les marques lumineuses suivantes situées sur la partie inférieure de l'écran ont les significations suivantes :

- Shift Le département de 2ème niveau est activé
- RFD Retours

Affichages

En position „REG“ et „Mode de formation“

- ⌘⌘ Montant total
- ⌘⌘⌘ Sous-total
- ** No. de département
- *** No. d'article
- ⌘⌘⌘---S'identifier par mot de passe

En mode de formation

- Mode de formation
- ⌘⌘⌘---S'identifier par mot de passe

En position „PRG“

- ⌘⌘⌘⌘ Mode de programme
- **⌘ Prix de département
- **⌘ FLAG de département
- ***⌘ Prix d'article
- ***⌘ FLAG d'article
- ⌘* Taux de change
- ⌘⌘ ⌘-⌘⌘⌘ ⌘⌘⌘
Imprimer le rapport Z et le rapport d'articles avant d'effacer le rapport complet
- ⌘⌘⌘ ⌘⌘⌘⌘⌘⌘⌘
Effacer le rapport complet avant de modifier le FLAG
- ⌘ Erreur
- ⌘⌘⌘⌘* Taux de TVA (1-4)

⌘⌘⌘-⌘⌘⌘⌘ Entrer le mot de passe

⌘⌘⌘⌘⌘ ⌘⌘⌘ ⌘
Démarrage du test automatique

⌘ ⌘⌘⌘⌘⌘⌘
Test de l'écran

⌘⌘ ⌘⌘⌘⌘⌘
Test de l'imprimante

⌘⌘⌘⌘⌘⌘
Test du signal sonore

⌘⌘⌘⌘ Test du tiroir caisse

⌘⌘⌘⌘⌘⌘⌘⌘
Test du clavier

⌘⌘⌘⌘ Affichage du code clavier

⌘⌘⌘⌘⌘⌘⌘
Test de la clé de fonction

Position „X“ et „Z“

⌘⌘⌘⌘⌘⌘
Rapport X

⌘⌘⌘⌘⌘⌘
Rapport Z

⌘⌘⌘ Somme totale en caisse

⌘⌘ Montant total dans le rapport d'article

⌘ Erreur

⌘⌘⌘⌘-⌘⌘⌘⌘ Entrer le mot de passe

■ Clé de fonction

La clé de fonction est le centre de distribution de votre caisse enregistreuse.

Différentes clés vous autorisent à effectuer diverses opérations.

La clé **X** vous autorise à faire des enregistrements et à imprimer des rapports sans remise à zéro de la mémoire.

La clé **REG** vous autorise à faire des enregistrements, à imprimer des rapports sans/avec remise à zéro de la mémoire et à programmer votre caisse enregistreuse.

La clé **PRG** vous autorise à faire des enregistrements, à imprimer des rapports sans/avec remise à zéro de la mémoire et à programmer votre caisse enregistreuse.

De plus, vous pouvez utiliser le mode de formation.

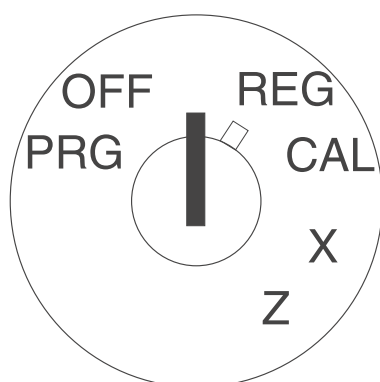

Signification des positions de la clé de fonction :

PRG = Niveau de programmation

Programmation des paramètres système (FLAGS), des touches Départements, des codes article ADP, des prix, etc. Les clés portant les marques **REG** et **PRG** peuvent être tournées dans cette position.

OFF = Mise hors tension de la caisse enregistreuse.

Toutes les clés peuvent être tournées dans cette position.

REG = Enregistrement des transactions de vente

(voir chapitre „Manipulations“).

Toutes les clés peuvent être tournées dans cette position.

CAL = Niveau de calcul

Ce mode de fonctionnement permet d'effectuer des additions, des soustractions, des multiplications et des divisions. Le résultat peut être transmis à un enregistrement dans le mode d'enregistrement **REG**.

X = Impression de rapports **sans** remise à zéro de la mémoire (voir chapitre „Rapports“).

Toutes les clés peuvent être tournées dans cette position.

Z = Impression de rapports **avec** remise à zéro de la mémoire (voir chapitre „Rapports“).

Les clés portant les marques **REG** et **PRG** peuvent être tournées dans cette position.

■ Clavier

Le clavier des caisses enregistreuses CM 721/726 PLUS est visualisé ci-après. Les différentes fonctions des touches sont décrites aux pages suivantes

■ Clavier CM 721/726 PLUS

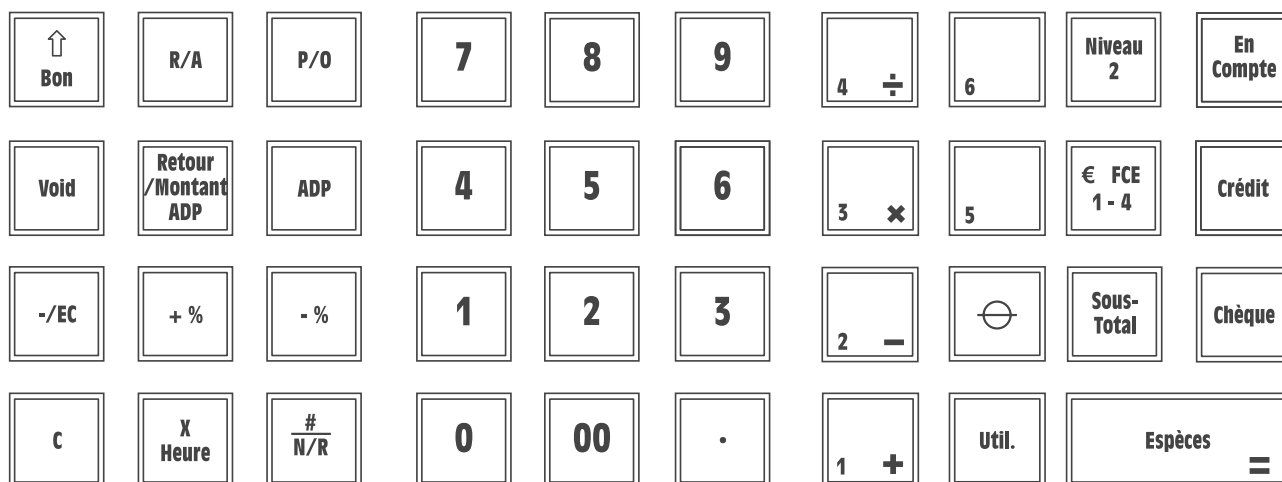

■ Description du clavier.

Les fonctions des différentes touches sont décrites brièvement ci-dessous :

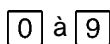

Touches numériques

- Pour entrer les montants, les quantités, la programmation, etc.

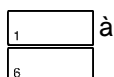

Touches de départements 1 à 6

- Saisir des postes de vente ou de retour dans les registres d'addition des départements (6 ou 12 départements)
- Enregistrer un prix fixe d'un groupe de prix
- Enregistrer plusieurs fois les mêmes postes



Touche de changement de niveau pour les départements

- Permet de passer au deuxième niveau des touches de départements et inversement (7 à 12 ou 1 à 6)



Touche de retour / de modification de prix

- Permet d'enregistrer la restitution d'un article
- Attribuer un autre prix B à un article déjà mémorisé avec un prix A

ADP	<p>Touche d'articles ADP</p> <ul style="list-style-type: none"> – Enregistrer un article mémorisé avec code d'appel de prix (ADP) – Enregistrer plusieurs fois les mêmes postes – Editer un rapport d'article individuel / complet (clé de fonction : X) – Editer et effacer des rapports d'articles complets (clé de fonction : Z) 		
# N/R	<p>Touche Référence N/R</p> <ul style="list-style-type: none"> – Les chiffres ne sont pas exposés comme montant mais imprimés comme entrée numérique. C'est ainsi, par ex., qu'on imprime un numéro de client ou une référence – Ouvrir le tiroir caisse pour changer la monnaie 		
X Heure	<p>Touche Heure/date et de multiplication</p> <ul style="list-style-type: none"> – Déclenche une multiplication du montant affiché – Affiche l'heure actuelle ou la date du jour – Edite un rapport financier (clé de fonction : X) 		
Espèces	<p>Touche de paiement en espèces</p> <ul style="list-style-type: none"> – Enregistre les paiements en espèces. Le montant entré est soustrait du montant de la facture – Affiche la somme sur l'écran et le tiroir caisse s'ouvre – Affiche sur l'écran le montant de la monnaie à rendre – Imprime un 2ème bon quand cette fonction est activée dans le Flag 31 – Edition d'un rapport complet (clé de fonction : X) – Edition et effacement d'un rapport complet (clé de fonction : Z) – Fermer le programme (clé de fonction : PRG) 		
Crédit	Chèque	En Compte	<p>Touche de carte de crédit / de chèque / Touche en compte</p> <ul style="list-style-type: none"> – Enregistre les crédits et les paiements par cartes de crédits ou par chèques. Le montant entré est soustrait du montant de la facture – Affiche la somme sur l'écran et le tiroir caisse s'ouvre – Affiche sur l'écran le montant de la monnaie à rendre
Sous- Total	<p>Touche de sous-total</p> <ul style="list-style-type: none"> – Affiche le sous-total sur l'écran – Mémorise les programmations (clé de fonction : PRG) 		
P/O	<p>Touche de sortie d'argent P/O</p> <ul style="list-style-type: none"> – Enregistre le montant sorti du tiroir caisse 		

R/A	<p>Touche d'entrée d'argent R/A</p> <ul style="list-style-type: none"> – Enregistre le montant entré dans le tiroir caisse
-/EC	<p>Touche d'annulation immédiate et touche de soustraction –/EC</p> <ul style="list-style-type: none"> – Annule immédiatement le dernier montant enregistré – Soustrait d'un sous-total ou après le dernier poste une valeur entrée manuellement avec ou sans taux de taxe
Void	<p>Touche d'annulation à postériori Void</p> <ul style="list-style-type: none"> – Annule à postériori un montant qui a été enregistré quelques transactions auparavant
+%	<p>Touche de majoration +%</p> <ul style="list-style-type: none"> – Ajoute un pourcentage mémorisé ou entré manuellement au dernier poste ou à un sous-total
-%	<p>Touche de remise -%</p> <ul style="list-style-type: none"> – Déduit du dernier poste ou d'un sous-total un pourcentage mémorisé ou entré manuellement
↑ Bon	<p>Touche d'avance du bon</p> <ul style="list-style-type: none"> – Avance du bon sans impression
C	<p>Touche d'effacement C</p> <ul style="list-style-type: none"> – Efface des entrées erronées – Efface des situations d'erreurs
€ FCE 1 - 4	<p>Touche de devises FCE</p> <ul style="list-style-type: none"> – Permet de convertir en différentes monnaies
Coupon	<p>Touche Coupon</p> <ul style="list-style-type: none"> – Soustrait des montants de coupons, des retours de consignes etc.
Util.	<p>Vendeur</p> <ul style="list-style-type: none"> – Introduit un vendeur – Imprime un rapport total de vendeur ou un domaine (clé de fonction : X) – Imprime et efface le rapport total de vendeur (clé de fonction : Z)

■ Mode de formation

Toutes les fonctions décrites dans le chapitre « Manipulations » peuvent être réalisées sans que celles-ci soient mises en mémoire (enregistrées).



Clé de fonction en position REG :

mot de passe (Flag 28)

Remarque :

Vous avez besoin de la clé **PRG**.
Toutes les opérations du mode de fonctionnement **REG** peuvent être effectuées.

■ Enregistrement

Pour l'enregistrement, vous avez à votre disposition des fonctions confortables de répétition et de multiplication, par ex. pour des montants semblables dans des départements identiques.



Clé de fonction en position REG.

Exécuter tous les modes d'enregistrement suivants avec cette position de clé.

■ Enregistrement par départements

Vous pouvez enregistrer des montants fixes au moyen des touches de départements.

par ex.

Sélectionner le département désiré

par ex.

Sélectionner le département désiré

par ex.

Sélectionner le mode de paiement

Exemple imprimé			
	00 0001	1	No. de machine, no. de bon, no. de vendeur
	00-00-2000	00-14	Date, heure
	·01	10·00TX1	Département 01, prix fixe enregistré, département avec taux de TVA
	·02	20·00TX2	Département 02, prix fixe enregistré, département avec taux de TVA
		0·91TX1	TVA incluse d'après le taux 1
		9·09 TA	Montant taxable
		3·33TX 2	TVA incluse d'après le taux 2
		16·67 TA	Montant taxable
		30·00ST	Sous-total de l'enregistrement
		30·00CA	Total avec mode de règlement

■ Enregistrement de départements avec des prix de départements différents

Vous pouvez enregistrer des montants pour des départements qui diffèrent des prix mémorisés. Le département reste inchangé.

<input type="text" value="0"/> à <input type="text" value="9"/>	Composer le montant
par ex. <input type="text" value="1"/>	Attribuer le département désiré
<input type="text" value="0"/> à <input type="text" value="9"/>	Composer le montant
par ex. <input type="text" value="2"/>	Attribuer le département désiré
par ex. <input type="text" value="Espèces"/>	Sélectionner le mode de paiement

Exemple imprimé	00 0002	1	No. de machine, no. de bon, no. de vendeur
	00-00-2000	00-14	Date, heure
	.01	100.00TX1	Département 01, prix fixe enregistré, département avec taux de TVA
	.02	200.00TX2	Département 02, prix fixe enregistré, département avec taux de TVA
		9.09TX 1	TVA incluse d'après le taux 1
		90.91 TA	Montant taxable
		33.33TX 2	TVA incluse d'après le taux 2
		166.67 TA	Montant taxable
		300.00ST	Sous-total de l'enregistrement
		300.00CA	Total avec mode de règlement

■ Enregistrement par numéro d'article (ADP)

Vous pouvez enregistrer des montants au moyen de la touche ADP.

<input type="text" value="0"/> à <input type="text" value="9"/>	Composer le numéro d'article désiré
<input type="text" value="ADP"/>	Le numéro de l'article et son prix s'impriment
<input type="text" value="0"/> à <input type="text" value="9"/>	Composer le numéro d'article désiré
<input type="text" value="ADP"/>	Le numéro de l'article et son prix s'impriment
par ex. <input type="text" value="Espèces"/>	Sélectionner le mode de paiement

Exemple imprimé	00 0003	1	No. de machine, no. de bon, no. de vendeur
	00-00-2000	00-33	Date, heure
	001	5.00TX1	Article 001, prix enregistré avec taux de TVA
	002	100.00TX2	Département 02, prix fixe enregistré, département avec taux de TVA
		0.45TX1	TVA incluse d'après le taux 1
		4.55 TA	Montant taxable
		16.67TX 2	TVA incluse d'après le taux 2
		83.33 TA	Montant taxable
		105.00ST	Sous-total de l'enregistrement
		105.00CA	Total avec mode de règlement

■ Enregistrement d'un article avec un prix différent

Avec la touche « Montant ADP », vous pouvez enregistrer des montants différents des prix mémorisés. Le numéro de l'article reste inchangé.

<input type="text" value="0"/> à <input type="text" value="9"/>	Composer le prix
<input type="text" value="Retour/Montant ADP"/>	Valider
<input type="text" value="0"/> à <input type="text" value="9"/>	Composer le numéro d'article désiré
<input type="text" value="ADP"/>	L'article et son prix modifié s'impriment
par ex. <input type="text" value="Espèces"/>	Sélectionner le mode de paiement

Exemple imprimé	00 0004	1	No. de machine, no. de bon, no. de vendeur
	00-00-2000	00-13	Date, heure
	001	12·00TX1	Article 001, prix modifié avec taux de TVA
		1·09TX 1	TVA incluse d'après le taux 1
		10·91 TA	Montant taxable
		12·00ST	Sous-total de l'enregistrement
	12·00CA	Total avec mode de règlement	

■ Enregistrement par répétition

La répétition d'enregistrements peut se faire en entrant des montants, des articles et des départements.

<input type="text" value="0"/> à <input type="text" value="9"/>	Composer le montant
par ex. <input type="text" value="1"/>	Sélectionner le département désiré
<input type="text" value="1"/>	Entrer la répétition par nouvel appui sur la touche
par ex. <input type="text" value="Espèces"/>	Sélectionner le mode de paiement

ou

<input type="text" value="0"/> à <input type="text" value="9"/>	Composer le numéro d'article désiré
<input type="text" value="ADP"/>	Le numéro de l'article et son prix apparaissent
<input type="text" value="ADP"/>	Entrer la répétition par nouvel appui sur la touche
par ex. <input type="text" value="Espèces"/>	Sélectionner le mode de paiement

ou

par ex. <input type="text" value="1"/>	Sélectionner le département désiré
<input type="text" value="1"/>	Entrer la répétition par nouvel appui sur la touche
par ex. <input type="text" value="Espèces"/>	Sélectionner le mode de paiement

■ Enregistrement par multiplication

L'enregistrement au moyen de la multiplication peut se faire tout aussi bien en entrant des montants, des articles et des départements (veuillez n'utiliser que des facteurs entiers pour la multiplication).

0	9	Entrer la quantité
X Heure		Multiplication
0	9	Entrer le prix unitaire
par ex.	1	Valider avec la touche département
par ex.	Espèces	Sélectionner le mode de paiement

ou

0	9	Entrer la quantité
X Heure		Multiplication
0	9	Composer le numéro de l'article désiré
A D P		Le numéro de l'article et son prix s'imprintent
par ex.	Espèces	Sélectionner le mode de paiement

ou

0	9	Entrer la quantité
X Heure		Multiplication
par ex.	1	Valider avec la touche département
par ex.	Espèces	Sélectionner le mode de paiement

Exemple imprimé

00 0005	1	No. de machine, no. de bon, no. de vendeur
00-00-2000	00-16	Date, heure
	6 X	Multiplication
	1.00 @	Prix unitaire
.01	6.00TX1	Département 01 avec taux de TVA
	0.55TX 1	TVA incluse d'après le taux 1
	5.45 TA	Montant taxable
	6.00ST	Sous-total de l'enregistrement
	6.00CA	Total avec mode de règlement

■ Calcul de la monnaie à rendre

Le montant payé par le client peut être entré par les touches de chiffres. La monnaie à rendre, si le paiement est supérieur à la facture, est alors affichée

<input type="text" value="0"/> à <input type="text" value="9"/>	Composer le montant
par ex. <input type="text" value="1"/>	Sélectionner le département désiré
<input type="text" value="0"/> à <input type="text" value="9"/>	Composer le numéro d'article désiré
<input type="text" value="ADP"/>	Le numéro de l'article et son prix s'impriment
par ex. <input type="text" value="1"/>	Sélectionner le département désiré
<input type="text" value="Sous-Total"/>	Sous-total
<input type="text" value="0"/> à <input type="text" value="9"/>	Entrer le montant payé
par ex. <input type="text" value="Espèces"/>	Le montant est affiché et le tiroir caisse s'ouvre

Exemple imprimé

00 0006	1	No. de machine, no. de bon, no. de vendeur
00-00-2000	00-37	Date, heure
.01	6.50TX1	Département 01, prix enregistré avec taux de TVA
001	12.00TX2	Article 001, prix fixe enregistré avec taux de TVA
.01	20.00TX1	Département 01, prix enregistré avec taux de TVA
	2.41TX1	TVA incluse d'après le taux 1
	24.09 TA	Montant taxable
	2.00TX2	TVA incluse d'après le taux 2
	10.00 TA	Montant taxable
	38.50ST	Sous-total de l'enregistrement
	50.00CA	Montant encaissé
	-11.50CG	Monnaie à rendre

■ Enregistrement de modes de paiement différents

On a la possibilité de payer par chèque / carte de crédit ou en espèces.

<input type="text" value="0"/> à <input type="text" value="9"/>	Composer le montant
par ex. <input type="text" value="1"/>	Sélectionner le département désiré
<input type="text" value="0"/> à <input type="text" value="9"/>	Composer le montant
par ex. <input type="text" value="2"/>	Sélectionner le département désiré
<input type="text" value="Sous-Total"/>	Sous-total
<input type="text" value="0"/> à <input type="text" value="9"/>	Entrer le montant payé
par ex. <input type="text" value="Chèque"/>	Sélectionner le mode de paiement
ou	
<input type="text" value="Sous-Total"/>	Sous-total
<input type="text" value="0"/> à <input type="text" value="9"/>	Entrer le montant partiel
par ex. <input type="text" value="Chèque"/>	Sélectionner le mode de paiement
<input type="text" value="0"/> à <input type="text" value="9"/>	Entrer le montant payé
par ex. <input type="text" value="Espèces"/>	Sélectionner le mode de paiement
ou	
<input type="text" value="0"/> à <input type="text" value="9"/>	Entrer le montant payé
par ex. <input type="text" value="Espèces"/>	Sélectionner le mode de paiement

■ Paiement de montants partiels

La somme échue peut être payée en plusieurs montants partiels. Pour ce faire, on peut utiliser différents modes de paiement.

Remarque :

On peut effectuer des paiements partiels par chèque / carte de crédit / crédit ou en espèces. Les paiements par chèque ou carte de crédit sont caractérisés par „CK“ et les crédits par „CH“ sur le bon ou sur le journal et dans les rapports.

Exemple :

Une personne désire régler la somme de 1540,50 FRF en deux montants partiels de 1000,00 FRF (par chèque) et 600,00 FRF (en espèces).

1 0 0 0 0 0

Chèque

Entrer le montant partiel pour le paiement par chèque
Le montant partiel est soustrait de la somme totale, le montant restant à payer est affiché.

6 0 0 0 0

Espèces

Entrer le montant partiel pour le paiement en espèces
Le montant partiel est soustrait de la somme restante, la monnaie à rendre est affichée.

Exemple imprimé

00 0007	1	No. de machine, no. de bon, no. de vendeur
00-00-2000	00-37	Date, heure
005	1540.50	
	1540.50ST	Sous-total de l'enregistrement
	1000.00 CK	Montant partiel payé par chèque
	600.00CA	Montant partiel payé en espèces
	-59.50CG	Monnaie à rendre

■ Majorations et remises

Pendant une opération d'enregistrement, vous pouvez appliquer des majorations et/ou des remises variables, fixes ou en pourcentage sur des montants individuels ou sur des sous-totaux. De plus, vous pouvez déduire des montants variables.

■ Majorations, en pourcentage

Si vous avez besoin d'une majoration, par ex. de cinq pour cent, vous pouvez alors enregistrer celle-ci avec la touche de majoration.

	<input type="text" value="0"/> à <input type="text" value="9"/>	Entrer le pourcentage (par ex. pour 5% = 500)
	<input type="text" value="+%"/>	Enregistrer la majoration manuelle
ou		
	<input type="text" value="+%"/>	Enregistrer la majoration en pourcentage programmée de manière fixe

Exemple imprimé	00 0008	1	No. de machine, no. de bon, no. de vendeur
	00-00-2000	00-37	Date, heure
	.01	100.00TX1	Montant enregistré avec taux de TVA
	.01	50.00TX1	Montant enregistré avec taux de TVA
		150.00ST	Sous-total
		5.00%+	Pourcentage
		7.50	Montant de la majoration en pourcentage, sans taxe
		13.64TX 1	TVA incluse d'après le taux 1
		136.36 TA	Montant taxable
		157.50ST	Sous-total de l'enregistrement
	157.50CA	Total avec mode de règlement	

■ Remises, en pourcentage

Si une remise est faite sur plusieurs articles, alors celle-ci peut être enregistrée avec la touche de remise.

	<input type="text" value="0"/> à <input type="text" value="9"/>	Entrer le pourcentage (par ex. pour 3% = 300)
	<input type="text" value="-%"/>	Enregistrer la remise manuelle
ou		
	<input type="text" value="-%"/>	Enregistrer la remise en pourcentage programmée de manière fixe

Exemple imprimé	00 0009	1	No. de machine, no. de bon, no. de vendeur
	00-00-2000	00-37	Date, heure
	.01	100.00TX1	Montant enregistré avec taux de TVA
	.01	50.00TX1	Montant enregistré avec taux de TVA
		150.00ST	Sous-total
		3.00%-	Pourcentage
		-4.50	Montant de la remise en pourcentage, sans taxe
		13.64TX 1	TVA incluse d'après le taux 1
		136.36 TA	Montant taxable
		145.50ST	Sous-total de l'enregistrement
	145.50CA	Total avec mode de règlement	

■ Entrée de remises, de montants fixes et variables

Vous pouvez soustraire des montants fixes ou variables quand vous utilisez la touche .

 à

Entrer le nombre des coupons (par ex. 2)

Heure

 à

Entrer le montant du coupon (par ex. 1.00)

Enregistrer la remise

ou

 à

Entrer le nombre des coupons (par ex. 2)

Heure

Enregistrer la remise fixe du coupon

Exemple imprimé	00 0010	1	No. de machine, no. de bon, no. de vendeur
	00-00-2000	00-37	Date, heure
	.01	6.00TX1	Dept. 1, montant enregistré avec taux de TVA 1
		2 X	Nombre de remises de coupons
		-1.00@	Montant pour 1 coupon
		-2.00* -	Montant pour 2 coupons
		0.80TX 1	TVA incluse d'après le taux 1
		19.09 TA	Montant taxable
		8.80ST	Sous-total de l'enregistrement
		8.80CA	Paieement en espèces

■ Entrées et sorties d'argent en espèces

A la différence des opérations d'enregistrement " normales ", on peut effectuer directement des entrées et des sorties d'argent en espèces.

■ Entrées d'argent en espèces

 à

Composer le montant

Le montant est enregistré et le tiroir caisse s'ouvre

Exemple imprimé	00 0011	1	No. de machine, no. de bon, no. de vendeur
	00-00-2000	00-37	Date, heure
		100.00RA	Montant de l'entrée en espèces

■ Sorties d'argent en espèces

 à

Composer le montant

Le montant est enregistré et le tiroir caisse s'ouvre

Exemple imprimé	00 0012	1	No. de machine, no. de bon, no. de vendeur
	00-00-2000	00-37	Date, heure
		-60.00PO	Montant de la sortie de caisse en espèces

■ Annulation

Vous pouvez annuler immédiatement ou à postériori des enregistrements incorrects.

■ Annulation directe

Pendant l'enregistrement, on peut annuler le dernier poste entré.

[-/EC

L'annulation se fait

■ Annulation à postériori

Pendant l'enregistrement, vous pouvez annuler à postériori tout aussi bien des montants que des prix d'articles ou des prix de départements entrés sur des transactions antérieures.

Void

L'annulation est activée

0 à 9

Composer le montant et sélectionner le département

par ex. 1

Le montant est annulé

ou

Void

L'annulation est activée

0 à 9

Entrer le numéro de l'article

A D P

Le prix de l'article est annulé

ou

Void

L'annulation est activée

par ex. 1

Le prix du département est annulé

■ Annulation de retour / d'échange de marchandise

Vous pouvez également annuler des enregistrements encore plus anciens en entrant les montants, les numéros d'article ou les prix de départements.

Retour /
Montant
ADP

Le retour est activé

0 à 9

Composer le montant

par ex. 1

Sélectionner le département désiré

Espèces

L'annulation se fait

ou

Retour /
Montant
ADP

Le retour est activé

0 à 9

Entrer le numéro de l'article

A D P

Le prix de l'article apparaît

Espèces

L'annulation se fait

ou

Retour /
Montant
ADP

Le retour est activé

par ex. 1

Le prix du département est annulé

Espèces

L'annulation se fait

■ Divers



Clé de fonction en position REG

■ Ouverture du tiroir caisse, électriquement, sans transaction



La caisse s'ouvre

Exemple imprimé

00 0013	1	No. de machine, no. de bon, no. de vendeur
00-00-2000	00-37	Date, heure
	NS	Ouverture du tiroir caisse (pas de vente)

■ Ouverture du tiroir caisse, manuellement

Vous pouvez ouvrir votre caisse manuellement, par ex. en cas de panne de courant.

- Poussez le levier qui se trouve sous le tiroir caisse en direction du bloc d'impression.

■ Mot de passe

Pour empêcher que des personnes non autorisées se servent de votre caisse, vous pouvez attribuer des mots de passe pour :

- un emploi non autorisé du mode de formation
- un emploi non autorisé du mode de programmation
- un emploi non autorisé du mode de calcul
- un emploi non autorisé du mode X
- un emploi non autorisé du mode Z

Le mot de passe est un code à quatre chiffres qui ne s'affiche pas lors de son entrée.

Il faut terminer l'entrée avec .

Remarque :

L'entrée du mot de passe doit se terminer avec après que L00---- ait été affiché.

■ Affichage de l'heure

La caisse dispose d'une horloge interne. L'heure et la date sont imprimées sur les bons. L'heure ou la date peuvent être affichées sur l'écran.



L'heure s'affiche



La date s'affiche

■ Rapports

La caisse enregistreuse mémorise toutes les transactions dans divers registres. Cela permet une évaluation des enregistrements selon les différents besoins.

Vous avez également la possibilité d'établir des rapports sans effacer le contenu de la mémoire. Ces rapports sont établis en mettant la clé de fonction en position **X**. Par ailleurs, vous pouvez établir des rapports lors desquels les contenus de la mémoire sont effacés. Ces rapports sont établis en mettant la clé de fonction en position **Z**.

Remarque :

Les rapports Z peuvent être protégés par un mot de passe; on vous demandera alors d'entrer le mot de passe (4 chiffres).

Remarque :

Vous pouvez à chaque instant arrêter l'impression d'un rapport au moyen de la touche .

■ Abréviations

Rapports

X	Rapport complet sans effacement de la mémoire
Z	Rapport complet avec effacement de la mémoire
-	Ensemble des remises
*-	Coupon
%-	Remises en pourcentage
%+	Majorations en pourcentage
TX1-4	Taxe d'après le taux de TVA 1-4
TA	Montant taxable
TX	Ensemble des taxes
NT	Chiffre d'affaires net
CA	Chiffre d'affaires total en espèces
*	Somme des paiements par cartes de crédit
CK	Somme des paiements par chèques
CH	Somme des paiements en compte
RA	Ensemble des entrées en espèces
PO	Ensemble des sorties en espèces
VD1	Nombre d'annulations immédiates
VD2	Nombre d'annulations à postériori
RF	Ensemble des montants de retours
NS	Nombre d'ouvertures du tiroir caisse
CA#	Somme totale en caisse
*#	Somme des cartes de crédit en caisse
*CK	Somme des chèques en caisse
AT1-4	Somme totale devises 1-4
#	Grand Total
*	Somme totale de tous les départements dans le rapport financier
*	Somme totale de tous les articles dans le rapport d'articles

Mode d'enregistrement et de formation

CA	Espèces
*	Paiement par carte de crédit
CK	Paiement par chèque
CH	Paiement en compte
RA	Entrée en espèces
PO	Sortie en espèces
NT	Total net
ST	Sous-total
AT1-4	Montant dans la devise donnée
CG	Monnaie à rendre
TX1-4	Montant de taxe d'après le taux 1-4
TA	Montant taxable
RF	Ensemble des montants de retour
%+	Majoration, en pourcentage
%-	Remise, en pourcentage
-	Remise, variable
*-	Coupon
VD	Annulation ou correction d'erreurs
NS	Nombre d'ouvertures du tiroir caisse
@	Prix unitaire
TX1-4	La taxe est facturée
X	Multiplication
€	Montant en Euro

■ Rapports sans effacement de la mémoire



Les rapports suivants sont possibles en mettant la clé de fonction en position X :

- Rapport d'articles
- Rapport financier
- Rapport X complet
- Rapport complet de vendeur
- Rapport X2 (rapport mensuel)
- Rapport pour un domaine d'articles
- Rapport pour un domaine de vendeurs
- Rapport du mode de formation

Rapport d'articles

ADP

Le rapport d'articles complet est imprimé (tous les articles)

Exemple imprimé

00 0014			No. de machine, no. de bon, no. de vendeur
00-00-2000	00-37		Date, heure
		X	Rapport X
001	5		Numéro d'article, nombre d'enregistrements
	32.00		Chiffre d'affaires de l'article
002	30		Numéro d'article, nombre d'enregistrements
	900.00		Chiffre d'affaires de l'article
005	3		Numéro d'article, nombre d'enregistrements
	32.00		Chiffre d'affaires de l'article
	37		Nombre de tous les enregistrements d'articles
	1301.67*		Montant total de tous les chiffres d'affaires d'articles

Rapport financier

X
Heure

Le rapport financier est imprimé

Exemple imprimé

00 0015			No. de machine, no. de bon, no. de vendeur
00-00-2000	00-37		Date, heure
		X	Rapport X
	10		Nombre des postes enregistrés pour tous les départements
	27.33*		Montant pour tous les départements
	31.42NT		Montant total
	-87.75CA#		Montant des enregistrements en espèces
	7.14*#		Montant des enregistrement par cartes de crédit
	5.00*CK		Montant des enregistrement par chèques
	1		Nombre d'enregistrements au taux de change 1
	5.47AT1		Montant total au taux de change 1
	1		Nombre d'enregistrements au taux de change 2
	5.47AT2		Montant total au taux de change 2
	1		Nombre d'enregistrements au taux de change 3
	5.47AT3		Montant total au taux de change 3
	1		Nombre d'enregistrements au taux de change 4
	5.47AT4		Montant total au taux de change 4

Rapport X complet

Espèces

Le rapport X complet est imprimé

Exemple imprimé			
	00 0050		No. de machine, no. de bon, no. de vendeur
	09-04-2000	20-15	Date, heure
		X	Rapport X
	·01	4	Nbre d'enregistrements dans le département 01
		6·73	Chiffre d'affaires du département 01
	·02	4	Nbre d'enregistrements dans le département 02
		14·00	Chiffre d'affaires du département 02
	·03	2	Nbre d'enregistrements dans le département 03
		6·60	Chiffre d'affaires du département 03
		10	Nbre d'enregistrements de tous les départements
		27·33	Chiffre d'affaires de tous les départements
		2	Nombre de coupons
		-2·00* -	Montant des coupons
		-0·80 -	Montant des remises variables (en valeur)
		0·33 %+	Montant des majorations en pourcentage
		-0·35 %-	Montant des remises en pourcentage
		1·08TX1	Montant total de la TVA d'après le taux 1
		6·73 TA	A taxer d'après le taux de TVA 1
		2·11TX2	Montant total de la TVA d'après le taux 2
		14·00 TA	A taxer d'après le taux de TVA 2
		0·92TX3	Montant total de la TVA d'après le taux 3
		6·60 TA	A taxer d'après le taux de TVA 3
		0·00TX4	Montant total de la TVA d'après le taux 4
		0·00 TA	A taxer d'après le taux de TVA 4
		4·11 TX	Montant total taxable
		31·42 NT	Chiffre d'affaires net
		1	Nombre des paiements en espèces
		12·25 CA	Espèces encaissées
		1	Nbre de paiements par carte de crédit
		7·14 *	Montant total des paiements par carte de crédit
		1	Nombre de paiements par chèque
		5·00 CK	Montant total des paiements par chèque
		1	Nombre de paiements en compte
		2·97 CH	Montant total des paiements en compte
		100·00 RA	Montant total des entrées d'argent
		200·00 PO	Montant total des sorties d'argent
		1VD1	Nombre d'annulations immédiates
		1VD2	Nombres d'annulations à postériori
		1	Nombre de retours
		-2·90 RF	Montant total des retours
		3 NS	Nombre d'ouvertures de caisse
		-87·75CA#	Montant total encaissé en espèces
		7·14 *#	Montant total encaissé des paiements par carte de crédit
		5·00*CK	Montant total encaissé des paiements par chèque
1		1	Nombre de transactions au taux de change 1
		5·47AT1	Montant total au taux de change 1
2		1	Nombre de transactions au taux de change 2

	5 · 47AT2	Montant total au taux de change 2
3	1	Nombre de transactions au taux de change 3
	5 · 47AT3	Montant total au taux de change 3
4	1	Nombre de transactions au taux de change 4
	5 · 47AT4	Montant total au taux de change 4
	50 · 00 #	Chiffre d'affaires total (grand total)

Rapport complet de vendeur

Le rapport complet de vendeur s'imprime (tous les vendeurs)

Rapport X2 (rapport mensuel)

Le rapport X2 (rapport mensuel) s'imprime

Rapport pour un domaine d'articles

(No. d'article DEBUT) (No. d'article FIN)

Le rapport d'un domaine d'articles s'imprime

Rapport pour un domaine de vendeurs

(No. vendeur DEBUT) (No. vendeur FIN)

Le rapport d'un domaine de vendeurs s'imprime

Rapport du mode de formation

Le rapport du mode de formation s'imprime

Affichage du chiffre d'affaires quotidien

Afficher le chiffre d'affaires brut quotidien

Afficher le chiffre d'affaires net quotidien

■ Rapports avec effacement de la mémoire

Les rapports suivants sont possibles en mettant la clé de fonction en position Z (les exemples imprimés correspondent à ceux des rapports X ; un Z apparaît sur le bon au lieu d'un X; un numéro de rapport Z est placé devant le Z):



- Rapport d'articles
- Rapport Z complet
- Rapport Z2 (rapport mensuel)
- Rapport complet de vendeur
- Rapport du mode de formation

Rapport d'articles

ADP

Le rapport d'articles est imprimé et effacé.

Rapport Z complet

Espèces

Le rapport complet est imprimé et effacé.

Le grand total (montant total additionné de la caisse)
n'est pas effacé

Bericht Z2 (rapport mensuel)

9 9 9 Espèces

Le rapport Z2 (rapport mensuel) s'imprime et est effacé.

Rapport complet de vendeur

Util.

Le rapport complet de vendeur s'imprime et est effacé.

Rapport du mode de formation

2 2 8 Espèces

Le rapport du mode de formation s'imprime et est effacé.

Le grand total (montant total additionné de la caisse)
n'est pas effacé

■ Programmation

Les caisses enregistreuses CM 721/726 PLUS sont programmables et peuvent être adaptées aux besoins individuels. La programmation est divisée en plusieurs parties.

Le *programme de base* (FLAGS) est consacré aux programmations générales, comme par ex. le format de la date et le type de calcul de la TVA.

Le *programme „Départements“* permet de doter les départements de prix et d'attributions.

Le *programme „Articles“* permet de doter les articles de leur prix et de leur attribution.

Le *programme „TVA“* permet d'entrer quatre taux de TVA différents.

■ Généralités

Remarque :

Pendant la programmation (clé de fonction sur PRG), vous pouvez, en appuyant sur la touche corriger toutes les entrées jusqu'à la mémorisation finale avec la touche .

Attention :



Clé de fonction en position PRG

La combinaison de touches suivante permet d'effacer le grand total. Cela ne peut se faire que si tous les rapports Z ont été imprimés auparavant !

+

Le grand total est effacé !

La combinaison de touches suivante permet d'effacer toutes les programmations et de les mettre en "état départ usine". Cela ne peut se faire que si tous les rapports Z ont été imprimés auparavant !

+

Toutes les programmations sont remises à zéro

La combinaison de touches suivante permet d'effacer le compteur de rapport Z.

+

Le compteur de rapport Z est effacé

La combinaison de touches suivante permet d'effacer le grand total du mode de formation. Cela ne peut se faire que si tous les rapports Z ont été imprimés auparavant !

+

Le grand total du mode de formation est effacé

La combinaison de touches suivante permet de convertir en EURO les prix programmés. Cela ne peut se faire que si tous les rapports Z ont été imprimés auparavant !

+

Les prix programmés sont convertis en EURO

Important : les suppressions que vous aurez effectuées par mégarde ne pourront pas être récupérées !

■ Impression de tous les paramètres programmés (FLAG's)

Vous pouvez imprimer tous les paramètres sur le bon. A cet effet, réalisez les étapes décrites ci-après.



Clé de fonction en position PRG

Remarque :

Vérifiez que le rouleau de papier soit suffisamment long.

Vous pouvez annuler à tout moment l'impression de la programmation des numéros d'articles en appuyant sur la touche .

Impression des paramètres du programme de base

Appeler le FLAG

Imprimer les paramètres du programme de base

Impression des taux de TVA

Appeler le programme „TVA“

Imprimer les taux de TVA

Impression des départements

par ex.

Appeler le programme „Départements“

Imprimer tous les départements

Impression des numéros d'article

Appeler le programme „Articles“

Imprimer tous les articles

Impression du taux de conversion

Appeler le programme "Devises"

Imprimer les données relatives aux devises

■ Programmation des paramètres système

Pour configurer les différents FLAGS, effectuez les étapes de programmation décrites ci-après.



Clé de fonction en position PRG



Ouvrir le programme de base.

Sur l'écran, à gauche, on peut lire -01- pour le premier FLAG

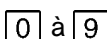

Entrer les valeurs désirées



Mémoriser le paramètre et passer au prochain FLAG.

Sur l'écran, à gauche, on peut lire -02- pour le second FLAG.



Programmer les autres FLAGS de la même manière

Terminer la programmation

■ Modification d'un FLAG unique

Vous pouvez directement sélectionner chaque FLAG, par ex. la date.



Clé de fonction en position PRG



Entrer le numéro de FLAG pour la date



Ouvrir le programme de base au FLAG "date"

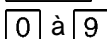

Entrer la date



Mémoriser le paramètre



Terminer la programmation

■ Tableau des paramètres système (FLAGS)

FLAG 01

Format de la date + Impression du journal / du bon

1	1	= Paramètre recommandé
0		= Mois-Jour-Année (MM-JJ-AAAA)
1		= Jour-Mois-Année (JJ-MM-AAAA)
2		= Année-Mois-Jour (AAAA-MM-JJ)
	0	= Impression du journal
	1	= Impression du bon
	2	= Pas d'impression du bon

FLAG 02

Date

2	8	0	2	2	0	0	1	= Exemple pour le 28 février 2001
								= (JJ-MM-AAAA)

FLAG 03

Heure

0	8	3	0	= Exemple pour 08:30 h (heures:minutes)
---	---	---	---	---

FLAG 4

Zeit

0	= Paramètre recommandé
0	= Système horaire de 24 heures
1	= Système horaire de 12 heures

FLAG 05

Arrondi de la TVA

0	1	= Paramètre recommandé
0		= Arrondi commercial 5/4 (1,114 = 1,11) (1,115 = 1,12)
1		= Arrondi par excès (1,111 = 1,12)
2		= Arrondi par défaut (1,119 = 1,11)
	0	= Prix net (somme plus TVA)
	1	= Prix brut (TVA incluse dans la somme)

FLAG 06

Arrondi majoration / remise

0	0	= Paramètre recommandé
0		= Arrondi commercial 5/4 (majoration)
1		= Arrondi par excès (majoration)
2		= Arrondi par défaut (majoration)
	0	= Arrondi commercial 5/4 (remise)
	1	= Arrondi par excès (remise)
	2	= Arrondi par défaut (remise)

FLAG 07

Taxe majoration / remise

1	1	= Paramètre recommandé
0		= Majoration non taxable
1		= Majoration taxable
	0	= Remise non taxable
	1	= Remise taxable

FLAG 08

Pourcentage fixe de remise

0	3	5	0	= Exemple pour 3,5% (remise); toujours de 4 chiffres. Pas d'entrée de virgule décimale
---	---	---	---	--

FLAG 09

Pourcentage fixe de majoration

1	0	5	0	= Exemple pour 10,5% (majoration); toujours de 4 chiffres. Pas d'entrée de virgule décimale
---	---	---	---	---

FLAG 10

Arrondi du taux de change (FCE)

0	1	= Paramètre recommandé
0		= Arrondi commercial 5/4
1		= Arrondi par excès
2		= Arrondi par défaut
	0	= Pas d'impression du taux de change FCE
	1	= Impression du taux de change FCE

FLAG 11

Décimale + test automatique

2	0	= Paramètre recommandé
0		= Pas de virgule décimale
1		= Une décimale (0,0)
2		= Deux décimales (0,00)
3		= Trois décimales (0,000)
	0	= Test automatique non
	1	= Test automatique oui

FLAG 12

Calcul de la TVA + représentation de l'en-tête

0	0	= Paramètre recommandé
0		= Montant brut, montant TVA, montant net
1		= Montant brut, montant TVA, pas de montant net
2		= Montant brut, pas de montant TVA, montant net
3		= Montant brut, pas de montant TVA, pas de montant net
	0	= Date, heure, numéro de bon courant
	1	= Date, pas d'heure, numéro de bon courant
	2	= Date, heure, pas de numéro de bon courant
	3	= Date, pas d'heure, pas de numéro de bon courant

FLAG 13

Représentation du bon et du journal

0	0	= Paramètre recommandé
0		= Impression complète du bon / journal
1		= Impression raccourcie du bon / journal
	0	= Impression multiple du sous-total pas possible
	1	= Impression multiple du sous-total possible

FLAG 14

Représentation du rapport Z

1	0	0	= Paramètre recommandé
0			= Le grand total n'est pas imprimé, RAZ du no. de bon
1			= Le grand total est imprimé, RAZ du no. de bon
2			= Le grand total n'est pas imprimé, pas de RAZ du no. de bon
3			= Le grand total est imprimé, pas de RAZ du no. de bon
	0		= Impression du montant des retours dans les rapports X/Z
	1		= Pas d'impression du montant des retours dans les rapports X/Z
		0	= Elimination des postes zéro (vides) dans le rapport Z
		1	= Pas d'élimination des postes zéro (vides) dans le rapport Z

FLAG 15

Moteur d'enroulement du papier act./désact. +
touche de déduction du taux de taxe

0	0	0	0	0	= Paramètre recommandé
0					= Moteur d'enroulement du papier désact.
1					= Moteur d'enroulement du papier act.
	0				= Touche de déduction sans taxe
	1				= Touche de déduction avec taux de taxe 4
		0			= Touche de déduction sans taxe
		1			= Touche de déduction avec taux de taxe 3
			0		= Touche de déduction sans taxe
			1		= Touche de déduction avec taux de taxe 2
				0	= Touche de déduction sans taxe
				1	= Touche de déduction avec taux de taxe 1

FLAG 16

Représentation en Euro + changement de niveau

1	0	= Paramètre recommandé
0		= Pas d'impression du cours de l'Euro
1		= Impression du cours de l'Euro
	0	= Changement de niveau remis automatiquement au 1er niveau après appui sur un DEPT
	1	= Changement de niveau (1 vers 2 ou 2 vers 1) seulement en appuyant sur la touche DEPT de 2ème niveau

FLAG 17

Ouverture du tiroir caisse +
changement de niveau autorisé / non autorisé

0	0	= Paramètre recommandé
0		= Ouverture sans vente est autorisée
1		= Ouverture sans vente n'est pas autorisée
	0	= Changement de niveau: autorisé
	1	= Changement de niveau: non autorisé

FLAG 18

Mot de passe, mode X

0 0 0 0 = Pas de M de P ; M de P entre 0001 et 9999

FLAG 19

Mot de passe, mode Z

0 0 0 0 = Pas de M de P ; M de P entre 0001 et 9999

FLAG 20

Mot de passe, mode PRG

0 0 0 0 = Pas de M de P ; M de P entre 0001 et 9999

FLAG 21

Mot de passe, vendeur 1

0 0 0 0 = Pas de M de P , M de P entre 0001 et 9999

FLAG 22

Mot de passe, vendeur 2

0 0 0 0 = Pas de M de P ; M de P entre 0001 et 9999

FLAG 23

Mot de passe, vendeur 3,

0 0 0 0 = Pas de M de P ; M de P entre 0001 et 9999

FLAG 24

Mot de passe, vendeur 4

0 0 0 0 = Pas de M de P ; M de P entre 0001 et 9999

FLAG 25

Mot de passe, vendeur 5

0 0 0 0 = Pas de M de P ; M de P entre 0001 et 9999

FLAG 26

Mot de passe, vendeur 6

0 0 0 0 = Pas de M de P ; M de P entre 0001 et 9999

FLAG 27

Système vendeur

1	1	= Paramètre recommandé
0		= Système vendeur activé (pouvant aller jusqu'à 6 vendeurs)
1		= Système vendeur désactivé (un vendeur seule- ment)
	0	= Après avoir mis en place la clé de fonction, L00--apparaît sur l'écran. Seulement quand le système vendeur est actif.
	1	= Après avoir mis en place la clé de fonction, L00--n'apparaît pas sur l'écran. Seulement quand le système vendeur est actif.

FLAG 28

Mot de passe pour le mode de formation

0 0 0 0 = Le mode de formation n'est pas autorisé
comme programmation standard / mot de
passe entre 0001 et 9999

FLAG 29

Mot de passe pour le mode de calcul (CALC)

0 0 0 0 = Le mode de calcul n'est pas autorisé
comme programmation standard / mot de
passe entre 0001 et 9999

FLAG 30

Modification de prix par zéro (article gratuit)

0	= Paramètre recommandé
0	= La modification de prix par zéro (article gratuit) n'est pas autorisée
1	= La modification de prix par zéro (article gratuit) est autorisée

FLAG 31

2ème bon

0	= Paramètre recommandé
0	= 2ème bon désactivé
1	= 2ème bon activé

FLAG 32

Système de taxe

2	= Paramètre recommandé
0	= Réserve
1	= Réserve
2	= Format de taxe européen

FLAG 33

Paramétrage du format de taxe canadien

0	0	0	= Paramètre recommandé
0			= Non-Taxable Limit sans GST TAX pour le mode de taxe canadien
1			= Non-Taxable Limit avec GST TAX pour le mode de taxe canadien
	0		= Ne pas sélectionner le système de taxation canadien TAX ON TAX
	1		= Sélectionner le système de taxation canadien TAX ON TAX
		0	= Inclure GST dans PST1/PST2/PST3
		1	= Ne pas inclure GST dans PST1
		2	= Ne pas inclure GST dans PST2
		3	= Ne pas inclure GST dans PST1/PST2
		4	= Ne pas inclure GST dans PST3 PST2
		5	= Ne pas inclure GST dans PST1/PST3
		6	= Ne pas inclure GST dans PST2/PST3
		7	= Ne pas inclure GST dans PST1/PST2/PST3

FLAG 34

Programmation de base de la monnaie

0	= Paramètre recommandé
0	= Monnaie LOCALE
1	= EURO

FLAG 35

No. de machine

0	0	= No. de machine 01-99
---	---	------------------------

FLAG 36

Attribution de la taxe pour coupons

0	0	0	0	= Pas taxable
0	0	0	1	= Taxable avec TVA 1
0	0	1	0	= Taxable avec TVA 2
0	1	0	0	= Taxable avec TVA 3
1	0	0	0	= Taxable avec TVA 4

FLAG 37

Programmation standard de prix de coupon

0	0	0	0	0	0	0	0	= Programmation 00000001-99999999
---	---	---	---	---	---	---	---	--------------------------------------

■ Programmation du taux de TVA

Vous pouvez attribuer aux départements quatre taux de TVA différents. Déterminez ici la valeur du taux de TVA.



Clé de fonction en position PRG

Rate 1 00.000

P/O

Ouvrir le programme „TVA“

par ex. 1 6 0 0 0

Entrer la TVA (par ex. : 16,00 %)

Rate 2 00.000

Sous-Total

Mémoriser la TVA et entrer la valeur du prochain taux de TVA

Espèces

Fermer le programme “TVA”

■ Programmation de départements

Pour structurer votre assortiment de marchandises, il est possible d’attribuer des départements aux articles. La programmation se fait en deux étapes ; déterminez le prix et l’attribution.



Clé de fonction en position PRG

Déterminer le prix

1

Appuyer sur le département

D IP 0.00

Affiche le département

D IP 0.00

Affiche le mode de prix

D IP 999999

Position d’entrée pour le prix fixe

Sous-Total

Passer au paramètre suivant

Déterminer l’attribution

D IF 00000

Affiche le département

D IF 00000

Affiche le mode d’attribution

D IF 00000

0 = bon de cumul (1 = bon unique pour la 1ère entrée)

D IF 0000 1

0 = pas de TVA (1 = taux de TVA 1, 1^{er} chiffre à droite)

D IF 000 10

0 = pas de TVA (1 = taux de TVA 2, 2^{ème} chiffre en partant de la droite)

D IF 00 100

0 = pas de TVA (1 = taux de TVA 3, etc.)

D IF 0 1000

0 = pas de TVA (1 = taux de TVA 4)

Sous-Total

Passer au prochain département

Espèces

Terminer la programmation

0 IF 0000 1

Voici un exemple de DEPT avec cumul et taux de TVA 1;

Sous-
Total

Espèces

Mémoriser l'attribution

Fermer le programme „Départements“

Un exemple pour le département 1 (par ex. les produits ménagers) est présenté ci-dessous



Clé de fonction en position PRG

1

Ouvrir le programme „Départements“

par ex. 1 2 9 9

Entrer le prix fixe

0 IP 00000

Sous-
Total

Mémoriser le prix fixe

0 IF 0000 1

par ex. 0 0 0 0 1

Entrer l'attribution (0 = bon de cumul;

0001 = taux de TVA 1)

02P 0.00

Sous-
Total

Mémoriser l'attribution et passer au département suivant

Espèces

Fermer le programme “Départements”

■ Programmation du numéro d'article

Chaque article séparé (ADP) peut être doté d'un numéro et, de plus, être attribué à un département défini auparavant. La programmation se fait en deux étapes ; vous devez déterminer le prix et l'attribution. Le taux de TVA s'oriente en fonction de l'attribution de taxe du département.

Déterminer le prix

Appuyer sur la touche d'articles

Affiche le numéro de l'article
 Indique le mode de prix
 Position d'entrée pour le prix

Passer au paramètre suivant

Déterminer l'attribution

Affiche le numéro de l'article
 Affiche le mode "Attribution"
 Attribution de département (01 à 12)

Mémoriser l'attribution
 Fermer le programme „Articles“

Un exemple pour un article est présenté ci-dessous :



Clé de fonction en position PRG

par ex.

 par ex.

Ouvrir le programme "Articles"
 Entrer le prix fixe
 Mémoriser le prix fixe
 Entrer l'attribution (08 = département 8)
 Mémoriser l'attribution et passer au numéro d'article suivant
 Fermer le programme "Articles"

■ Modification ou ajout d'un numéro d'article

Pour modifier ou ajouter d'autres articles, vous pouvez directement sélectionner un certain article ou un numéro d'article libre en entrant d'abord le numéro d'article correspondant puis en appuyant sur la touche . Procédez alors comme décrit auparavant.

■ Programmation de la conversion de monnaie

Pour réaliser la conversion d'un montant ou de la somme finale d'un enregistrement dans d'autres monnaies, on peut programmer jusqu'à 4 monnaies différentes avec leur taux de conversion. Il faut différencier trois cas :

Remarque :

Il faut toujours entrer avec 6 chiffres les taux de conversion pour les devises !

■ Euro pour la période du 01.01.2000 - 31.12.2001

Dans cette période de temps, toutes les conversions de monnaie sont basées sur la monnaie locale (0) qui doit être programmée dans le Flag 34.

Monnaie locale = FRF

Il faut programmer les devises comme suit :



Clé de fonction en position PRG

€ FCE
1 - 4

F 1 000000000 0 5 2 6 5 5 9 5 7

Ouvrir le programme „Devises“

Déterminer le taux de conversion pour les paiements par **carte Euro**

0 = conversion normale ; **5** = décimales du taux de conversion à six chiffres ; **2** = virgule décimale de l'Euro ; **655957** = taux de conversion

Passer au paramètre suivant

Sous-Total

F 2 000000000 0 5 2 6 5 5 9 5 7

Déterminer le taux de conversion pour les paiements par **chèque Euro**

0 = conversion normale ; **5** = décimales du taux de conversion à six chiffres ; **2** = virgule décimale de l'Euro ; **655957** = taux de conversion

Passer au paramètre suivant

Sous-Total

F 3 000000000 0 5 2 6 5 5 9 5 7

Déterminer le taux de conversion pour les paiements **en espèces** en Euro et l'Eurotable (triangulation).

0 = conversion normale ; **5** = décimales du taux de conversion à six chiffres ; **2** = virgule décimale de l'Euro ; **655957** = taux de conversion

Passer au paramètre suivant

Sous-Total

F 4 000000000 1 4 2 4 0 3 3 9 9

Déterminer le facteur de conversion pour la 1ère monnaie étrangère (par ex. Francs Belges, BFR).

1 = triangulation ; **4** = décimales du taux de conversion à six chiffres ; **2** = virgule décimale de l'Euro ; **403399** = taux de conversion

Passer au paramètre suivant

Fermer le programme „Devises“

Sous-Total

Espèces

* Dans le cas d'une conversion de monnaie par triangulation, par ex du DM en Euro puis en BFR, le calcul des montants se fait d'après la formule suivante :
 Montant/cours FC3 = montant en Euro Montant en Euro x cours FC4 = montant en FCC (conversion de la monnaie étrangère)

■ Euro pour la période du 01.01.2002 - 17.02.2002

Dans cette période de temps, toutes les conversions de monnaie sont basées sur l'Euro (1) qui doit être programmé dans le Flag 34.

Monnaie locale = Euro

Il faut programmer les devises comme suit :



Clé de fonction en position PRG

Ouvrir le programme „Devises“

Déterminer le taux de conversion pour les paiements par **carte Euro**

0 = conversion normale ; **5** = décimales du taux de conversion à six chiffres ; **2** = virgule décimale de l'Euro ; **655957** = taux de conversion

Passer au paramètre suivant

Déterminer le taux de conversion pour les paiements par **chèque Euro**

0 = conversion normale ; **5** = décimales du taux de conversion à six chiffres ; **2** = virgule décimale de l'Euro ; **655957** = taux de conversion

Passer au paramètre suivant

Déterminer le taux de conversion pour les paiements **en espèces** en Euro et l'Eurotable (triangulation).

0 = conversion normale ; **5** = décimales du taux de conversion à six chiffres ; **2** = virgule décimale de l'Euro ; **655957** = taux de conversion

Passer au paramètre suivant

Déterminer le facteur de conversion pour la 1ère monnaie étrangère (par ex. Francs Belges, BFR).

0 = conversion normale ; **4** = décimales du taux de conversion à six chiffres ; **2** = virgule décimale de l'Euro ; **403399** = taux de conversion

Passer au paramètre suivant

Fermer le programme „Devises“

F1000000000

€ FCE
1-4

0 5 2 6 5 5 9 5 7

Sous-
Total

F2000000000

0 5 2 6 5 5 9 5 7

Sous-
Total

F3000000000

0 5 2 6 5 5 9 5 7

Sous-
Total

F4000000000

0 4 2 4 0 3 3 9 9

Sous-
Total

Espèces

■ Conversion générale de devises

Exemple pour le taux de change 1 \$ = 1,78562 DM. Le taux de change a 6 positions significatives.

Il faut programmer les touches FCE comme suit :



Clé de fonction en position PRG



Ouvrir le programme „Devises“

Déterminer le taux de conversion pour la 1ère monnaie étrangère (par ex. US Dollar).

0 = conversion normale (tient compte du fait que le taux de change normal a bien été entré) ;

5 = décimales du taux de conversion à six chiffres;

2 = virgule décimale de la monnaie à convertir ;

178562 = taux de conversion

Passer au paramètre suivant;

Fermer le programme „Devises“



* Dans le cas ci-dessus, la conversion de la monnaie se fait d'après la formule suivante et indépendamment de la programmation du Flag 34

1 Formule de conversion dans le cas de "0" (monnaie de base : monnaie locale)

Montant ÷ taux de conversion

2. Formule de conversion dans le cas de "1" (monnaie de base : l'Euro)

Montant x taux de conversion

■ Messages d'erreur

Messages d'erreur dans la manipulation

Lorsqu'une erreur se produit dans la manipulation, un message d'erreur apparaît sur l'écran, accompagné d'un signal sonore.

Éliminer le message d'erreur

Messages d'erreurs

E

Cause

Emploi d'une mauvaise touche / fonction

FEE*noE POG

Le taux de change n'est pas programmé

EOO b iG

Le montant total est trop élevé, la conversion de devises ne peut pas être effectuée

FEES nULL

La monnaie 3 (tableau de devises) n'est pas programmée, la conversion de devises ne peut pas être effectuée

SY5 FEE Err

Erreur dans la programmation du Flag de devises

Dérangement de l'imprimante

Lorsque l'imprimante est en dérangement, éteignez immédiatement la caisse et retirez la prise du secteur.

Contrôlez que le rouleau de papier et le rouleau encreur sont installés correctement, si le papier et le rouleau encreur sont endommagés ou si des corps étrangers se trouvent dans le bloc d'impression.

Éliminez-les le cas échéant.

Attention :

N'éliminez les corps étrangers que très prudemment. N'utilisez pas de couteau, de tournevis ou autre objet de ce genre. Pour éviter d'endommager le bloc d'impression il est conseillé d'agir avec prudence.

Rebranchez la caisse et faites un nouvel enregistrement.

Si un nouveau dérangement de l'imprimante se produit, informez le service après-vente.

■ Options

■ Protège-clavier

Afin de protéger le clavier de la caisse enregistreuse de l'humidité ou de la poussière, vous pouvez utiliser un protège clavier.

■ Casiers de tiroir

■ Appareil de contrôle de billets

Disponible selon pays.

■ Contrôles automatiques



Clé de fonction en position PRG

On peut obtenir la possibilité de réaliser des tests et contrôles automatiques (FLAG 11 pour la validation des tests).

Lors de ces tests, les composants individuels de la caisse enregistreuse sont contrôlés.

1	+	Retour / Montant ADP	Teste l'écran
2	+	Retour / Montant ADP	Teste l'imprimante
3	+	Retour / Montant ADP	Teste le signal sonore
4	+	Retour / Montant ADP	Teste le tiroir caisse
5	+	Retour / Montant ADP	Teste le clavier
6	+	Retour / Montant ADP	Teste la clé de fonction
		Retour / Montant ADP	Test complet (1-6)

■ Données techniques

Touches :	35
Départements :	6 ou 12
Articles :	100
Affichage :	Ecran(s) à 12 positions pour les clients (CM 726 PLUS seulement) et pour le vendeur
Imprimante :	Vitesse d'impression : 2 lignes/seconde environ Rouleau de papier : 57 mm de large, Ø 70 mm Rouleau encreur : bleu
Emission de bruit :	$L_{pA} < 58$ dB
Poids et mesures :	Hauteur : 200 mm Largeur : 330 mm Profondeur : 360 mm Poids : env. 5 kg
Contrôles de sécurité :	Selon EN 60 950, (IEC 950)
Puissance absorbée :	En service : 10 W
Tension du secteur :	230 V, 50 Hz

- Abréviations 25
 Affichage de l'heure 24
 Alimentation par le secteur 6
 Annulation 23
 Annulation à postériori 23
 Annulation de retour / d'échange
 de marchandise 23
 Annulation directe 23
 Appareil de contrôle de billets 43
- Bloc d'impression 9
 Bloc d'impression 7
 Blocage de transport 6
 Bobine de réception 8, 9
- Cache du bloc d'impression 9
 Calcul de la monnaie à rendre 19
 Casiers de tiroir 43
 Changement du rouleau encreur 8
 Clavier 9, 12
 Clé de fonction 9, 11
 Conseils de sécurité 6
 Contrôles automatiques 43
 Conversion des prix en EURO 30
 Conversion générale de devises 41
 Courant électrique 6
- Dérangement de l'imprimante 42
 Description du clavier 12
 Divers 24
 Dommage lors du transport 6
 Données techniques 44
- Écran 10
 Ecran client 9
 Ecran utilisateur 9
 Effacement des programmations 30
 Effacement du compteur de rapport Z 30
 Effacement du grand total du
 mode de formation 30
 Emploi conforme aux prescriptions 6
 Enregistrement 15
 Enregistrement d'un article
 avec un prix différent 17
 Enregistrement de départements avec des prix de
 départements différents 16
 Enregistrement de modes de
 paiement différents 19
 Enregistrement de montants partiels 20
- Enregistrement par départements 15
 Enregistrement par multiplication 18
 Enregistrement par numéro d'article (ADP) 16
 Enregistrement par répétition 17
 Entrées d'argent en espèces 22
 Euro pour la période
 du 01.01.2000 - 31.12.2001 39
 Euro pour la période
 du 01.01.2002 - 17.02.2002 40
- Généralités 6, 30
 Grand Total 30
- Impression de tous les paramètres
 programmés 31
- Majorations, en pourcentage 21
 Messages d'erreur dans la manipulation 42
 Mise en place du rouleau de papier 7
 Mode de formation 15
 Modification d'un FLAG unique 32
 Modification ou ajout d'un numéro d'article 38
 Mot de passe 24
- Options 43
 Ouverture du tiroir caisse, électriquement 24
 Ouverture du tiroir caisse, manuellement 24
- Paiement de montants partiels 20
 Programmation de départements 36
 Programmation de la conversion de monnaie 39
 Programmation des paramètres système 32
 Programmation du numéro d'article (ADP) 38
 Programmation du taux de TVA 36
 Programme de devises 39
 Protège-clavier 43
- Rapport d'articles, X 26
 Rapport d'articles, Z 29
 Rapport financier, X 26
 Rapport X complet 27
 Rapport Z complet 29
 Rapports 26
 Rapports avec effacement de la mémoire, Z 29
 Rapports sans effacement de la mémoire, X 26
 Rapports X 26
 Rapports Z 29
 Remarque concernant la sécurité 6
 Remarque importante concernant le transport 6

- Remises, en pourcentage 21
- Remises, variables 22
- Rouleau encreur 9

- Service 14
- Service après-vente 6
- Sorties d'argent en espèces 22

- Tableau des paramètres système (FLAGS) 33
- Tiroir caisse 9
- Touche d'annulation à posteriori 14
- Touche d'annulation immédiate 14
- Touche d'avance du bon 14
- Touche d'entrée d'argent 14
- Touche d'articles 13
- Touche de carte de crédit 13
- Touche de changement de niveau 12
- Touche de chèque 13
- Touche de devises 14
- Touche de majoration 14
- Touche de modification de prix 12
- Touche de niveau 2 12
- Touche de paiement en espèces 13
- Touche de remise 14
- Touche de retour 12
- Touche de sortie d'argent 13
- Touche de sous-total 13
- Touche d'effacement 14
- Touche en compte 13
- Touche Heure/date 13
- Touche Référence 13
- Touches de départements 12
- Touches numériques 12

- Vue d'ensemble 9