

OLYMPIA

Protect Serie Basis

Bedienungsanleitung





Hallo,

**wir freuen uns, dass Sie sich für die sichere
Lösung von Olympia entschieden haben.**

**Auf den folgenden Seiten zeigen wir Ihnen,
wie einfach Sie Ihr Zuhause sicherer machen.**



Inhalt

Bevor Sie loslegen	6	Basis einrichten	20
Sicherheitshinweise	7	Tastensperre einrichten	20
Bestimmungsgemäße Verwendung	9	Sprache einstellen	21
Lieferumfang	9	Datum und Uhrzeit einstellen	21
Übersicht Basis	10	Sensoren anmelden.....	22
Vorderseite	10	Sensoren abmelden.....	23
Rückseite	11	Sensoren umbenennen.....	23
Display	12	Individuelle Sprachansage	23
Tasten und Bedienelemente.....	13	Telefoneinheit konfigurieren	24
Leuchtanzeigen.....	14	Alarmrufnummern speichern.....	25
Übersicht Fernbedienung	14	Notrufnummer speichern.....	26
Menüstruktur	15	Telefoneinheit testen.....	26
Basis in Betrieb nehmen	16	Auslöseverzögerung einstellen	27
Basis aufstellen.....	16	Scharfstellverzögerung einstellen	28
SIM-Karte einlegen (optional).....	17	Alarmdauer einstellen	28
Batterien einlegen (optional)	18	Warnsignal der Basis ein- und ausschalten	28
Netzteil anschließen.....	19	Tastenton einstellen.....	29
		Lautstärke der Sprachausgabe einstellen. .	29
		Kontrast einstellen.....	29



Überwachungsfunktionen	30
Alarm-Modus.....	31
Zuhause-Modus.....	31
Lautlos-Modus.....	32
Unscharf-Modus.....	32
Panik-Alarm.....	33
Notruf (SOS).....	33
PIR-Zuhause-Modus.....	34
Rauch- und Wassermelder.....	35
Funktion der Taste 	35

Fernzugriff per Telefon	36
Anhang	37
Werkseinstellungen wiederherstellen.....	37
Batterien wechseln.....	37
Systemerweiterungen.....	37
Technische Daten - Basis.....	38
Technische Daten - Fernbedienung.....	38
Reinigung und Pflege.....	38
Hinweise zur Entsorgung.....	39
Garantie.....	39
Konformitätsinformationen.....	39



Bevor Sie loslegen

Die Alarmanlage ist ein passives Sicherheitsprodukt und wurde für die Abschreckung entwickelt. Zur Vermeidung und Verhinderung von Einbrüchen und Diebstählen sind zusätzliche Vorkehrungen zu treffen.

Informationen hierzu sind bei allen Beratungsstellen der Polizei erhältlich.

Erweitern Sie Ihre Sicherheit mit zusätzlichen Sensoren aus dem Sortiment von Olympia. Wir führen für Sie unter anderem Außensirenen, Tür-/Fensterkontakte, Bewegungsmelder, Vibrationssensoren, Wassermelder, Glasbruchmelder und vieles mehr.

Mehr Informationen für Ihr sicheres Zuhause finden Sie auf unserer Homepage **www.olympia-vertrieb.de**



Lesen Sie die Bedienungsanleitung aufmerksam durch und beachten Sie die Hinweise bei der Handhabung der Alarmanlage. Bewahren Sie die Bedienungsanleitung für eine spätere Verwendung auf.



Achten Sie auf dieses Symbol. Die mit diesem Symbol gekennzeichneten Texte geben Ihnen nützliche Hinweise im Umgang mit Ihrer Alarmanlage.



Sicherheitshinweise

Die folgenden Warnhinweise haben Gültigkeit für das gesamte Dokument. Lesen und beachten Sie die Warnhinweise, um sich und die Umwelt zu schützen.

Die folgenden Warnhinweise zeigen eine möglicherweise gefährliche Situation, die zu schwerwiegenden Verletzungen bis hin zum Tod führen kann, wenn die Situation nicht gemieden wird.



WARNUNG! Lebensgefahr durch Stromschlag! Verwenden Sie das Gerät **NIEMALS**, wenn Sie Beschädigungen am Stromkabel oder Netzstecker vermuten oder Beschädigungen am Stromkabel oder Netzstecker zu sehen sind.



Führen Sie Reparaturen am Gerät **NIEMALS** selbst durch. Öffnen Sie das Gerät nicht, es enthält keine durch den Anwender zu wartende Teile. Im Fehlerfall wenden Sie sich zunächst an unseren Service.



WARNUNG! Erstickungsgefahr! Kinder können Kleinteile, Verpackungs- oder Schutzfolien verschlucken. Halten Sie Kinder vom Gerät und dessen Verpackung fern.



WARNUNG! Gefährdung der Gesundheit durch Akkus und Batterien! Batterien außerhalb der Reichweite von Kindern aufbewahren. Batterien nicht verschlucken. Falls eine Zelle oder Batterie verschluckt wurde, ist umgehend ein Arzt aufzusuchen.



WARNUNG! Explosionsgefahr! Falsche Lagerung von Batterien kann Ihre Gesundheit und die Umwelt gefährden. Batterien können giftige und umweltschädliche Schwermetalle enthalten. Batterien nie öffnen, beschädigen, verschlucken oder in die Umwelt gelangen lassen.



Die folgenden Warnhinweise zeigen eine möglicherweise gefährliche Situation, die zu geringfügigen oder leichten Verletzungen führen kann, wenn die Situation nicht gemieden wird.



VORSICHT! Dieses Gerät kann von Kindern ab 8 Jahren und Personen mit verringerten physischen, sensorischen oder mentalen Fähigkeiten oder Mangel an Erfahrung und Wissen benutzt werden, wenn sie beaufsichtigt oder bezüglich des sicheren Gebrauchs des Geräts unterwiesen wurden und die daraus resultierenden Gefahren verstehen. Kinder dürfen nicht mit dem Gerät spielen. Reinigung und Wartung dürfen nicht von Kindern ohne Beaufsichtigung durchgeführt werden.



VORSICHT! Gehörschaden durch lautes Warnsignal! Aufgrund gesetzlicher Bestimmungen dauert das Warnsignal etwa 120 Sekunden an. Nach Ablauf von etwa 120 Sekunden ohne Benutzerunterbrechung schaltet sich das Warnsignal automatisch aus. Verwenden Sie einen Gehörschutz, wenn Sie das Gerät testen. Halten Sie sich im Alarmfall nicht über einen längeren Zeitraum in der Nähe des Warnsignals auf.

Die folgenden Warnhinweise zeigen eine möglicherweise gefährliche Situation, die zu Sachbeschädigung führen kann, wenn die Situation nicht gemieden wird.



ACHTUNG! Sachbeschädigung durch die Verwendung nicht geeigneter Batterien! Die Verwendung nicht geeigneter Batterien kann zum Funktionsverlust des Geräts führen. Verwenden Sie die mitgelieferten Batterien oder Batterien des in den Technischen Daten beschriebenen Typs.



ACHTUNG! Sachbeschädigung durch Umwelteinflüsse! Vermeiden Sie Umwelteinflüsse wie z. B. Rauch, Staub, Erschütterungen, Chemikalien, Feuchtigkeit, Hitze oder direkte Sonneneinstrahlung.



Bestimmungsgemäße Verwendung

Die Alarmanlage der Protect-Serie ist geeignet für die Überwachung von Räumen und Häusern, soweit eine sichere Funkstrecke zu den angemeldeten Sensoren (z. B. Tür-/Fensterkontakte, Rauchwarnmelder) sichergestellt ist.

Voraussetzung für eine bestimmungsgemäße Verwendung ist die sachgemäße Installation sowie die Beachtung und Einhaltung der Hinweise dieser Bedienungsanleitung.

Jede andere Verwendung gilt als nicht bestimmungsgemäß.

Diese Bedienungsanleitung enthält wichtige Hinweise zur Inbetriebnahme und Handhabung. Legen Sie diese Bedienungsanleitung bei der Weitergabe der Alarmanlage an Dritte unbedingt bei.

Lieferumfang

Bitte prüfen Sie den Verpackungsinhalt genau. Sollte etwas fehlen oder durch den Transport beschädigt sein, dürfen Sie die Alarmanlage NICHT in Betrieb nehmen! Heben Sie die Verpackung Ihres Geräts auf, damit es bei einem eventuellen Versand nicht beschädigt wird.

Basis

Netzteil

Fernbedienung

Batterien

3 x Alkaline, Typ AAA, 1,5 V
1 x Knopfzelle, CR2032

Montagematerial

Gerätefüße , Schrauben, Dübel

Bedienungsanleitung



Übersicht Basis

Vorderseite



1 Display

2 Lautsprecher

3 Leuchtanzeigen

4 Funktionstasten

5 Zifferntasten



Rückseite

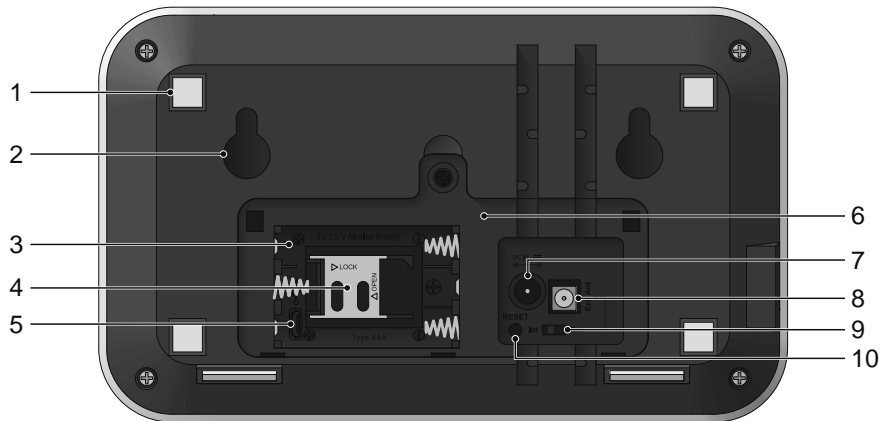













- | | | | |
|----------|--------------------------------|-----------|--|
| 1 | gummierte Gerätefüße | 6 | Batteriefachabdeckung |
| 2 | Aussparungen für Wandhalterung | 7 | Anschlussbuchse für Netzteil |
| 3 | Batteriefach | 8 | Anschluss für externe Antenne (optional) |
| 4 | Fach für SIM-Karte | 9 | Antennenschalter |
| 5 | microUSB-Anschluss | 10 | Reset-Taste |



Tasten und Bedienelemente

Die folgende Tabelle zeigt Ihnen die Funktionen der einzelnen Tasten und Bedienelemente auf der Vorderseite der Basis Ihrer Alarmanlage.

 SOS	Notruf-Taste	 ESC	Taste für Unschärf-Modus; Menü verlassen; Countdown stoppen
 OK	Eingaben bestätigen		Taste für Lautlos-Modus; Eingaben löschen
 🔊	Panik-Taste	 # 	Taste für Alarm-Modus
 ☰	Menü öffnen; Navigieren im Menü; Lautstärke im Freisprech-Modus erhöhen	 * 	Taste für Zuhause-Modus
 📖	Speicher-Modus für Alarmrufnummern öffnen; Navigieren im Menü; Lautstärke im Freisprech-Modus verringern	 0	Zifferntasten zur Eingabe Ihrer Einstellungen
		 9 WXYZ	



Leuchtanzeigen

Die folgende Tabelle zeigt Ihnen das Blink- und Leuchtverhalten der Leuchtanzeigen auf der Vorderseite der Basis Ihrer Alarmanlage.

Betrieb mit Netzteil

	obere LED	untere LED
Lautlos-Modus	leuchtet	blinkt
Alarm-Modus	blinkt	aus
Zuhause-Modus	leuchtet	leuchtet
Unscharf-Modus	leuchtet	aus

Betrieb mit Batterien

	obere LED	untere LED
Lautlos-Modus	aus	blinkt
Alarm-Modus	blinkt	aus
Zuhause-Modus	aus	leuchtet
Unscharf-Modus	aus	aus

Übersicht Fernbedienung

Mit der Fernbedienung können Sie Überwachungsfunktionen ein- und ausschalten, einen Panik-Alarm auslösen oder einen Notruf über die Basis Ihrer Alarmanlage absetzen.

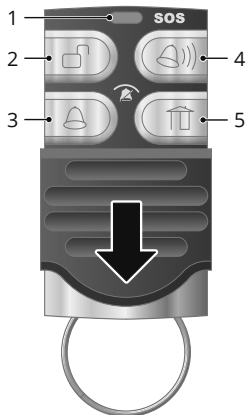

- 1 Leuchtanzeige
- 2 Unscharf-Taste
- 3 Alarm-Taste
- 4 Panik-Taste /
Notruf-Taste
- 5 Zuhause-Taste



Menüstruktur

(Menü öffnen)

übersicht		
Registrieren		
PIN		
Verz.Tastsperr		
Datum/Uhrzeit		
SIM € prüfen		
Alarmsetup	Auslöseverz.	
	Auslöseton	An
		Aus
	Scharfst.verz	
	Alarmdauer	
	Sprachausgabe	Hoch
		Niedrig
		Aus
	Basis Alarm	An
		Aus
Gerätesetup	Rauch&Wasser	Standard
		Immer an
	PIR Zuhause	An
		Aus
	Fernbedienung	
Display&Töne	Tastenton	Hoch
		Niedrig
		Aus
	Kontrast	
	Sprache	

Die nebenstehende Menüstruktur zeigt die voreingestellte Sprache **German**.

Wenn Sie beispielsweise eine andere Sprache einstellen möchten, folgen Sie dem Schema der Menüstruktur.

Detaillierte Information zur Bedienung und Navigation der Basis finden Sie im Abschnitt **Basis einrichten auf Seite 20**.



Basis in Betrieb nehmen

In diesem Abschnitt erfahren Sie, wie Sie die Alarmanlage aufstellen, an die Wand montieren, Batterien und eine SIM-Karte einlegen und die Alarmanlage mit Strom versorgen.

Basis aufstellen

Stellen Sie die Basis auf eine ebene, rutschfeste Oberfläche.



Wir empfehlen Ihnen für noch mehr Bedienkomfort, die mitgelieferten Gerätefüße an der Unterseite der Basis zu montieren. Die Gerätefüße rasten hörbar ein.

Platzieren Sie die Basis der Alarmanlage

- nicht auf oder in unmittelbarer Nähe von großen Metallgegenständen oder elektrischen Störquellen, die die Funkübertragung beeinträchtigen.
- möglichst zentral, um eine optimale Funkübertragung aller Komponenten zu gewährleisten.
- optional an einer Wand. Schrauben Sie dafür zwei Schrauben im Abstand von 100 mm waagrecht in die Wand und hängen Sie die Basis mit den Aussparungen auf der Rückseite auf die Schraubenköpfe.

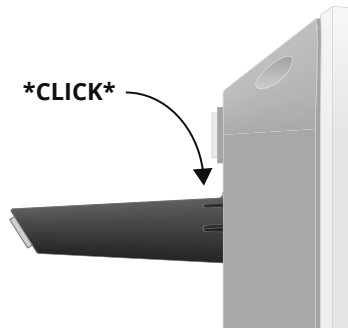





SIM-Karte einlegen (optional)

 Falls Sie keine SIM-Karte verwenden möchten, überspringen Sie dieses Kapitel.

Möchten Sie im Alarmfall über Ihr Mobiltelefon informiert werden, benötigen Sie eine handelsübliche SIM-Karte. Legen Sie die SIM-Karte wie im Folgenden beschrieben in die Basis ein.

- 1 Schieben Sie den Halter für die SIM-Karte zur Seite, um den Halter für die SIM-Karte zu entriegeln.
- 2 Klappen Sie den Halter hoch und stecken Sie die SIM-Karte in den Halter. Die Metallkontakte der SIM-Karte zeigen nach unten.
- 3 Klappen Sie den Halter nach unten und schieben Sie den Halter zur Seite, um den Halter zu verriegeln.

 Beachten Sie bitte, dass vertragsabhängige Kosten entstehen können, wenn die Telefoneinheit über die SIM-Karte Verbindungen zu eingespeicherten Rufnummern aufbaut.

 Verwenden Sie eine externe Antennen, stellen Sie den Schalter der Antenne auf die Stellung **Ext.**

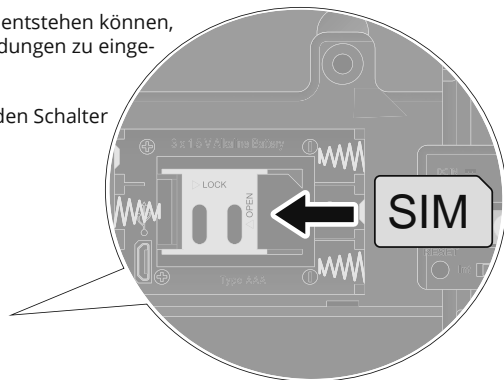
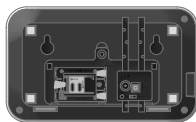



Batterien einlegen (optional)

Die Verwendung von Batterien dient der Ausfallsicherheit. Bei normaler Stromversorgung mit dem Netzteil werden die Batterien nicht belastet. Bei einem Stromausfall wird die Basis durch die Batterien mit Strom versorgt, bis die Stromversorgung wiederhergestellt ist oder die Batterien aufgebraucht sind.



ACHTUNG! Sachbeschädigung durch die Verwendung nicht geeigneter Batterien! Die Verwendung nicht geeigneter Batterien kann zum Funktionsverlust des Geräts führen. Verwenden Sie die mitgelieferten Batterien oder Batterien des in den Technischen Daten beschriebenen Typs.

- 1 Lösen Sie die Schraube der Batteriefachabdeckung mit einem geeigneten Schraubendreher.
- 2 Entnehmen Sie die Batteriefachabdeckung.
- 3 Legen Sie drei Batterien in das Batteriefach ein. Achten Sie darauf, die Batterien in der richtigen Ausrichtung einzulegen.
- 4 Setzen Sie die Batteriefachabdeckung auf und ziehen Sie die Schraube der Batteriefachabdeckung fest.

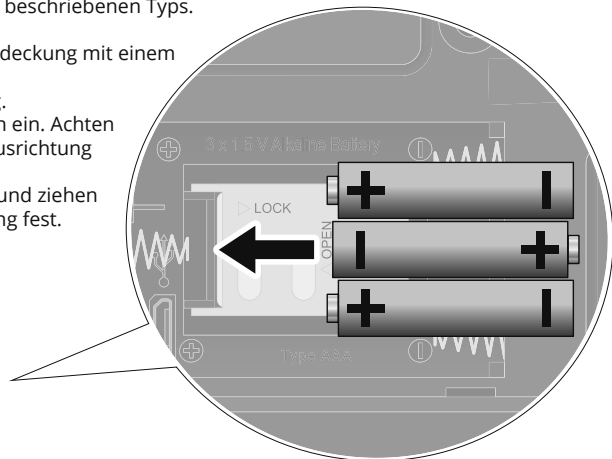
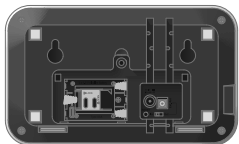





Netzteil anschließen

Die Basis der Alarmanlage wird über das Netzteil mit Strom versorgt. Für eine unterbrechungsfreie Stromversorgung können Sie optional Batterien in die Basis einlegen (siehe Abschnitt **Batterien einlegen (optional) auf Seite 18**).

- 1 Lösen Sie die Schraube der Batteriefachabdeckung mit einem geeigneten Schraubendreher.
- 2 Entnehmen Sie die Batteriefachabdeckung.
- 3 Stecken Sie den Netzadapter in die Anschlussbuchse für das Netzteil auf der Unterseite der Basis.
- 4 Setzen Sie die Batteriefachabdeckung auf und ziehen Sie die Schraube der Batteriefachabdeckung fest.
- 5 Stecken Sie das Netzteil in eine ordnungsgemäß installierte Steckdose.

 Möchten Sie eine SIM-Karte oder Batterien in die Basis einlegen, beachten Sie die Abschnitte SIM-Karte einlegen (optional) und Batterien einlegen (optional), bevor Sie das Batteriefach verschließen.

 Nutzen Sie die Kabelführung, um das Stromkabel auf der Unterseite der Basis zu verlegen.

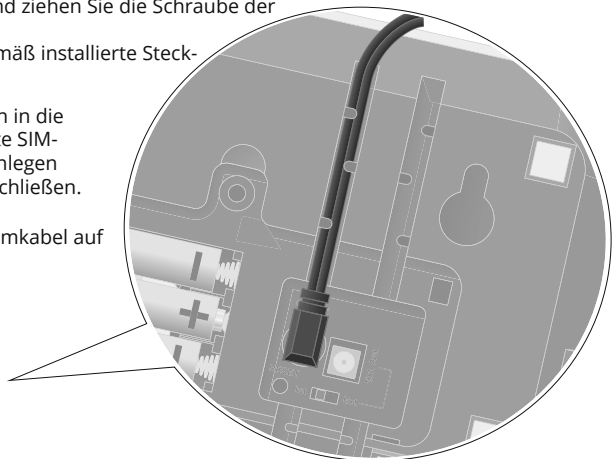
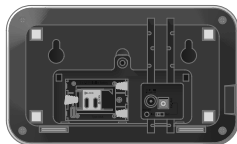



Basis einrichten

In diesem Abschnitt erfahren Sie, wie Sie die Basis Ihrer Alarmanlage an Ihre persönlichen Bedürfnisse anpassen.

Beachten Sie auch die Bedienungsanleitung für die einzelnen Sensoren, die Sie mit der Basis der Alarmanlage verbinden möchten.

Tastensperre einrichten

Für die Bedienung der Basis muss zunächst die Tastensperre aufgehoben werden.



Die Notruf- und Paniktasten sind von der Tastensperre ausgeschlossen und können immer betätigt werden.

Persönliche Identifikationsnummer (PIN-Code)

Die Basis wird durch eine vierstellige PIN geschützt, um den Zugriff durch unbefugte Dritte auf die Basis zu erschweren.

In den Werkseinstellungen ist die voreingestellte PIN aktiv. Die voreingestellte PIN finden Sie im Batteriefach der Basis und auf der Rückseite dieser Bedienungsanleitung.



Aus Sicherheitsgründen empfehlen wir, die voreingestellte PIN durch eine persönliche PIN zu ersetzen.

- 1 Wählen Sie den Menüpunkt **PIN** aus.
- 2 Bestätigen Sie mit **OK**. Das Display zeigt die voreingestellte PIN. Die erste Ziffer blinkt.
- 3 Geben Sie Ihre persönliche 4-stellige PIN ein.



- 4 Bestätigen Sie mit **OK**.
- 5 Notieren Sie Ihre neue PIN und bewahren Sie die PIN für Dritte unzugänglich auf.

Tastensperre aufheben

- 1 Geben Sie Ihre persönliche PIN ein.
- 2 Bestätigen Sie mit **OK**.

 Auf der Fernbedienung heben Sie die Tastensperre mit der Taste **OK** auf.

Automatische Tastensperre einstellen

Sie können einstellen, nach welchem Zeitraum die Tastensperre automatisch eingeschaltet wird.

Sie können eine Verzögerungszeit zwischen 20 und 40 Sekunden einstellen.

- 1 Wählen Sie den Menüpunkt **Verz.Tastsperr** aus.
- 2 Bestätigen Sie mit **OK**.
- 3 Stellen Sie die gewünschte Verzögerungszeit ein.
- 4 Bestätigen Sie mit **OK**.

Sprache einstellen

Sie haben die Möglichkeit zwischen verschiedenen Sprachen zu wählen:

- 1 Wählen Sie den Menüpunkt **Display&Töne** aus.
- 2 Bestätigen Sie mit der Taste **OK**.
- 3 Wählen Sie den Menüpunkt **Sprache** aus.
- 4 Bestätigen Sie mit der Taste **OK**.
- 5 Wählen Sie die gewünschte Sprache aus. Bestätigen Sie mit **OK**.

Datum und Uhrzeit einstellen

Die Standardanzeige der Basis zeigt Ihnen das Datum und die Uhrzeit. Stellen Sie daher das aktuelle Datum und die aktuelle Uhrzeit ein.

- 1 Wählen Sie den Menüpunkt **Datum/Uhrzeit** aus.
- 2 Bestätigen Sie mit **OK**.
Das Display zeigt: **01-01-2017**
- 3 Geben Sie Tag, Monat und Jahr ein. Bestätigen Sie mit **OK**. Das Display zeigt: **00:00**
- 4 Geben Sie die Uhrzeit in Stunden und Minuten ein. Bestätigen Sie mit **OK**.



Sensoren anmelden

Melden Sie bis zu 32 Sensoren an der Basis der Alarmanlage an.



- 1 Wählen Sie den Menüpunkt **Registrieren** aus.
- 2 Bestätigen Sie mit . Das Display zeigt **Suchen....**
- 3 Lösen Sie den zu registrierenden Sensor aus.

 Wie Sie die einzelnen Sensoren auslösen, erfahren Sie in der Bedienungsanleitung **Sensoren für die Protect Serie**. Diese Bedienungsanleitung ist im Lieferumfang der Basis enthalten.

- 4 Das Display zeigt den Namen des aktivierten Sensors - z. B. **Fernbedienung**.
- 5 Bestätigen Sie mit . Das Display zeigt **Aufnahme**. Verwenden Sie die Standardansage oder nehmen Sie eine individuelle Sprachansage auf.

Im Folgenden können Sie eine individuelle Sprachansage für den angemeldeten Sensor aufnehmen oder die Standardansage verwenden. Die individuelle Sprachansage kann auch zu einem späteren Zeitpunkt aufgenommen oder geändert werden.

Wenn der entsprechende Sensor ausgelöst wird, wird die entsprechende Sprachansage über den Lautsprecher der Basis wiedergegeben.

- 6 Drücken Sie , wenn Sie die Standardansage des angemeldeten Sensors beibehalten möchten.
- 7 Drücken Sie , um eine individuelle Sprachansage aufzunehmen.

 Nähere Informationen finden Sie im Abschnitt **Individuelle Sprachansage auf Seite 23**.







Sensoren abmelden

Wenn Sie einen Sensor nicht mehr benötigen, können Sie den entsprechenden Sensor von der Basis abmelden.

- 1 Wählen Sie den Menüpunkt **übersicht** aus.
- 2 Wählen Sie den Sensor aus, der abgemeldet werden soll.
- 3 Drücken Sie die Taste . Das Display zeigt **Löschen?**.
- 4 Bestätigen Sie mit .







Sensoren umbenennen

Sie können jeden angemeldeten Sensor umbenennen und damit an Ihre individuellen Gegebenheiten anpassen.

- 1 Wählen Sie den Menüpunkt **übersicht** aus.
- 2 Bestätigen Sie mit .
- 3 Wählen Sie den gewünschten Sensor aus.
- 4 Bestätigen Sie mit .
- 5 Löschen Sie den Sensornamen mit der Taste .
- 6 Benennen Sie den Sensor.
- 7 Bestätigen Sie mit der Taste .
- 8 Drücken Sie die Taste .

Individuelle Sprachansage

Für jeden Sensor (Tür-/Fensterkontakt, Rauchmelder usw.) kann eine individuelle Ansage aufgenommen werden. Die Standardansage wird durch Ihre individuelle Ansage ersetzt und bei Aktivierung der Telefoneinheit wiedergegeben.

- 1 Wählen Sie den Menüpunkt **übersicht** aus.
 - 2 Bestätigen Sie mit .
 - 3 Wählen Sie den gewünschten Sensor aus.
 - 4 Bestätigen Sie mit .
 - 5 Der Cursor blinkt hinter dem Namen des Sensors. Sie können den Sensor umbenennen (siehe Abschnitt **Sensoren umbenennen auf Seite 23**).
 - 6 Bestätigen Sie mit .
 - 7 Das Display zeigt **Aufnahme**. Bestätigen Sie mit .
 - 8 Sprechen Sie eine individuelle Ansage für den ausgewählten Sensor auf.
 - 9 Bestätigen Sie mit , um die Aufnahme zu beenden. Ihre individuelle Sprachansage wird wiedergegeben.
-  Wenn Ihnen die individuelle Sprachansage nicht gefällt, wiederholen Sie den Vorgang.



Telefoneinheit konfigurieren

Die Telefoneinheit stellt über eine geeignete SIM-Karte eine Verbindung zwischen der Basis der Alarmanlage und dem Mobilfunknetz her.



Die SIM-Karte ist nicht im Lieferumfang enthalten.

Beachten Sie bitte, dass vertragsabhängige Kosten entstehen können, wenn die Telefoneinheit über die SIM-Karte Verbindungen zu eingespeicherten Rufnummern aufbaut.

Im Alarmfall wählt die Telefoneinheit die Alarmrufnummern automatisch nacheinander (beginnend mit Speicherplatz (0)) und gibt über eine automatische Sprachansage Auskunft über den Alarmfall. Bei „Besetzt“ oder „Nichtannehmen“ wird automatisch die nächste Telefonnummer gewählt.

Die Telefoneinheit wird deaktiviert, wenn

- ein angerufener Teilnehmer den Anruf entgegennimmt und die Zifferntaste [1] auf seinem Telefon drückt oder
- 3 Wahlzyklen durchlaufen wurden.

SIM-Karte entsperren

SIM-Karten sind in der Regel durch eine 4-stellige PIN gegen unbefugte Benutzung gesichert. Die SIM-Karte muss bei der ersten Inbetriebnahme entsperrt werden.

- 1 Wenn die SIM-Karte mit einer PIN gesichert ist, erscheint im Display die Meldung **SIM PIN?**.
- 2 Geben Sie die PIN ein, die Sie mit der SIM-Karte erhalten haben. Wenn Sie die PIN korrekt eingegeben haben, zeigt das Display **Suchen....** Die PIN ist dann dauerhaft deaktiviert.
- 3 Wenn Sie die PIN falsch eingegeben haben, zeigt das Display **Wiederholen?**. Geben Sie die PIN erneut ein.



Wenn Sie die PIN dreimal falsch eingegeben haben, zeigt das Display **SIM gesperrt**. Wenden Sie sich in diesem Fall an Ihren Mobilfunkanbieter, um die Sperre aufzuheben.



SIM-Karte prüfen

Jeweils am 01. Januar, 01. April, 01. Juli und 01. Oktober zeigt das Display **SIM € prüfen**.

- 1 Wählen Sie den Menüpunkt **SIM € prüfen** aus.
 - 2 Bestätigen Sie mit **OK**. Das Display zeigt **SIM ServiceNr..**
 - 3 Geben Sie die Servicenummer Ihres Mobilfunkanbieters ein.
-  Wenden Sie sich an Ihren Mobilfunkanbieter, wenn Sie nähere Informationen benötigen.
- 4 Bestätigen Sie mit **OK**. Die Servicenummer wird angerufen.
 - 5 Folgen Sie den Anweisungen Ihres Mobilfunkanbieters.
 - 6 Beenden Sie die Verbindung mit **OK**.

Alarmrufnummern speichern

Speichern Sie bis zu 10 Alarmrufnummern auf den Speicherplätzen **0** bis **9wxyz**. Diese Rufnummern werden angerufen, sobald von einem der angemeldeten Sensoren ein Alarm an der Basis ausgelöst wird.

 Stimmen Sie sich mit den entsprechenden Personen im Vorfeld über das Verhalten im Alarmfall ab.

Jede Rufnummer kann bis zu 24 Ziffern und der dazugehörige Name 13 Zeichen lang sein.

 Speichern Sie keine öffentlichen Notrufnummern! Nicht gerechtfertigte Einsätze von Polizei, Feuerwehr und Rettungseinsatzkräften sind kostenpflichtig!

- 1 Drücken Sie **▼**. Das Display zeigt **Speichertaste**.
- 2 Wählen Sie einen Speicherplatz (Tasten **0** bis **9wxyz**) aus. Wenn Sie noch keine Rufnummer gespeichert haben, zeigt das Display den Eintrag **Leer**.
- 3 Bestätigen Sie mit **OK**.
- 4 Geben Sie einen Namen ein.
- 5 Bestätigen Sie mit **OK**.
- 6 Geben Sie die vollständige Rufnummer ein.
- 7 Bestätigen Sie mit **OK**.



Notrufnummer speichern

Sie können eine Notrufnummer speichern, die nach dem Drücken der Taste **SOS** oder der Taste  auf Ihrer Fernbedienung zuerst angerufen wird.

Danach werden die anderen gespeicherten Rufnummern nacheinander angerufen.



Speichern Sie keine öffentlichen Notrufnummern! Nicht gerechtfertigte Einsätze von Polizei, Feuerwehr und Rettungseinsatzkräften sind kostenpflichtig!

- 1 Drücken Sie . Das Display zeigt **Speichertaste**.
- 2 Wählen Sie als Speicherplatz die Taste **SOS** aus. Wenn Sie noch keine Rufnummer gespeichert haben, zeigt das Display den Eintrag **Leer**.
- 3 Bestätigen Sie mit **OK**.
- 4 Geben Sie einen Namen ein.
- 5 Bestätigen Sie mit **OK**.
- 6 Geben Sie die vollständige Rufnummer ein.
- 7 Bestätigen Sie mit **OK**.

Telefoneinheit testen



Nachdem Sie die Rufnummern eingegeben haben, sollten Sie sicherstellen, dass die Rufnummern für den Alarmfall korrekt eingegeben wurden. Lösen Sie zu diesem Zweck einen Lautlos-Alarm aus.

- 1 Drücken Sie . Der Lautlos-Modus wird aktiviert.
 - 2 Lösen Sie an einem beliebigen Sensor den Lautlos-Alarm aus. Das Display leuchtet gelb auf und gibt Ihnen Auskunft über den ausgelösten Sensor.
 - 3 Die Telefoneinheit wird aktiviert.
- Der angerufene Teilnehmer nimmt den Hörer ab und die individuelle Sprachansage bzw. die Standardansage wird wiedergegeben. Mehr Informationen erhalten Sie im Abschnitt **Individuelle Sprachansage auf Seite 23**.
 - Der angerufene Teilnehmer wird dazu aufgefordert, die Zifferntaste [1] auf seinem Telefon zu drücken. Die Reinhörfunktion wird aktiviert und ermöglicht dem Teilnehmer, in den Raum, in dem sich die Basis befindet, hineinzuhören.



- Die Sprachansage wird insgesamt dreimal wiedergegeben. Drückt der angerufene Teilnehmer **nicht** die Zifferntaste [1] auf seinem Telefon, wird die Verbindung automatisch beendet und die nächste Rufnummer gewählt.

Die Telefoneinheit und der Alarm wird ausgeschaltet:

- wenn Sie die Taste  auf Ihrer Fernbedienung drücken,
- Ihre PIN an der Basis eingeben und mit  bestätigen oder
- wenn der angerufene Teilnehmer die bestehende Verbindung beendet.





 Im Anschluss befindet sich die Basis wieder im Lautlos-Modus.

Auslöseverzögerung einstellen

Stellen Sie ein, dass der Alarm verzögert auslöst. So haben Sie beim Eintreten in Ihre Wohnung oder Ihr Haus ausreichend Zeit, um die Alarmanlage unscharf zu schalten. Sie können eine Auslöseverzögerung von 0 bis 240 Sekunden einstellen. Sie können außerdem einstellen, ob in dieser Zeit von der Basis ein Signalton (Count-down) ertönt.



Löst einer der Sensoren aus, muss die Basis innerhalb der Auslöseverzögerung unscharf geschaltet werden, damit kein Alarm ausgelöst wird.

- 1 Wählen Sie den Menüpunkt **Alarmsetup** aus.
- 2 Bestätigen Sie mit .
- 3 Wählen Sie den Menüpunkt **Auslöseverz.** aus.
- 4 Bestätigen Sie mit .
- 5 Stellen Sie die Verzögerungszeit ein.
- 6 Bestätigen Sie mit .
- 7 Wählen Sie den Menüpunkt **Auslöseton** aus.
- 8 Bestätigen Sie mit .
- 9 Stellen Sie den Auslöseton **An** oder **Aus**.
- 10 Bestätigen Sie mit .



Scharfstellverzögerung einstellen

Stellen Sie ein, dass Ihre Alarmanlage verzögert scharfgestellt wird. So haben Sie nach dem Scharfstellen ausreichend Zeit, um Ihre Wohnung oder Ihr Haus durch die alarmgesicherte Haustür zu verlassen.

Sie können eine Scharfstellverzögerung von 0 bis 240 Sekunden auswählen.

Während der Verzögerungszeit hören Sie einen sekundlichen Signalton.

- 1 Wählen Sie den Menüpunkt **Alarmsetup** aus.
- 2 Bestätigen Sie mit .
- 3 Wählen Sie den Menüpunkt **Scharfst.verz** aus.
- 4 Bestätigen Sie mit .
- 5 Stellen Sie die Verzögerungszeit ein.
- 6 Bestätigen Sie mit .

Alarmdauer einstellen

Die Basis hat eine eigene Sirene. Die Alarmdauer des Warnsignals ist von 1 bis maximal 10 Minuten einstellbar.

Die Alarmdauer beträgt in den Standardeinstellungen 1 Minute.



Beachten Sie die jeweils geltenden lokalen Vorschriften zur Laufzeitbegrenzung des Alarms von Einbruchmeldeanlagen.

- 1 Wählen Sie den Menüpunkt **Alarmsetup** aus.
- 2 Bestätigen Sie mit .
- 3 Wählen Sie den Menüpunkt **Alarmdauer** aus.
- 4 Bestätigen Sie mit .
- 5 Stellen Sie die Alarmdauer ein.
- 6 Bestätigen Sie mit .



Warnsignal der Basis ein- und ausschalten

Sie haben die Möglichkeit, das Warnsignal der Basis ein- bzw. auszuschalten.





Diese Einstellung ist bspw. sinnvoll, wenn Sie eine zusätzliche Außensirene installiert haben. Wird ein Alarm ausgelöst, gibt die Außensirene ein lautes Warnsignal aus und macht andere auf die Situation aufmerksam. Die Basis bleibt stumm und macht es dem Eindringling schwerer, die Position der Basis zu lokalisieren.



- 1 Wählen Sie den Menüpunkt **Alarmsetup** aus.
- 2 Bestätigen Sie mit .
- 3 Wählen Sie den Menüpunkt **Basis Alarm** aus.
- 4 Bestätigen Sie mit .
- 5 Stellen Sie das Warnsignal der Basis auf die Einstellung **Hoch, Niedrig** oder **Aus**.
- 6 Bestätigen Sie mit .



Tastenton einstellen

Sie haben die Möglichkeit, den Tastenton an der Basis ein- bzw. auszuschalten.

- 1 Wählen Sie den Menüpunkt **Display&Töne** aus.
- 2 Bestätigen Sie mit der Taste .
- 3 Wählen Sie den Menüpunkt **Tastenton** aus.
- 4 Bestätigen Sie mit .
- 5 Stellen Sie den Tastenton auf die Einstellung **Hoch, Niedrig** oder **Aus**.
- 6 Bestätigen Sie mit .





Lautstärke der Sprachausgabe einstellen

Sie haben die Möglichkeit, die Lautstärke der Sprachausgabe an der Basis einzustellen oder auszuschalten.

- 1 Wählen Sie den Menüpunkt **Alarmsetup** aus.
- 2 Bestätigen Sie mit .
- 3 Wählen Sie den Menüpunkt **Sprachausgabe** aus.
- 4 Bestätigen Sie mit .
- 5 Stellen Sie die Lautstärke der Sprachausgabe auf die Einstellung **Hoch, Niedrig** oder **Aus**.
- 6 Bestätigen Sie mit .

Kontrast einstellen

Sie haben die Möglichkeit, den Kontrast des Displays in 5 Stufen einzustellen.

- 1 Wählen Sie den Menüpunkt **Display&Töne** aus.
- 2 Bestätigen Sie mit der Taste .
- 3 Wählen Sie den Menüpunkt **Kontrast** aus.
- 4 Bestätigen Sie mit .
- 5 Stellen Sie den Kontrast mit den Tasten  und  ein.
- 6 Bestätigen Sie mit .



Überwachungsfunktionen

Stellen Sie die Alarmanlage je nach persönlichen Bedürfnissen ein. Die folgende Tabelle zeigt in der Übersicht, wie die Basis Ihrer Alarmanlage je nach eingeschalteter Überwachungsfunktion reagiert.

 Beachten Sie, dass das Warnsignal in der Regel von der Basis ausgeht. Haben Sie das Warnsignal der Basis ausgestellt und **keine** Außensirene installiert, bleibt die Alarmanlage in jeder Überwachungsfunktion **stumm!**

 Informieren Sie im Vorfeld alle in Ihrem Haushalt lebenden Personen über den Standort und die Funktionsweise der Alarmanlage.

Überwachungsfunktion	Alarmsignal	Telefoneinheit (GSM)
Alarm-Modus	ja	ja
Zuhause-Modus	ja	nein
Lautlos-Modus	nein	ja, mit Reinhörfunktion
Unschärf-Modus	nein	nein
Panik-Alarm	ja	nein
Notruf (SOS)	nein	ja, mit Reinhörfunktion
PIR-Zuhause-Modus	siehe Abschnitt PIR-Zuhause-Modus auf Seite 34	
Rauch- und Wassermelder	siehe Abschnitt Rauch- und Wassermelder auf Seite 35	
Notruf / Panik-Alarm (Fernbedienung)	siehe Abschnitt Funktion der Taste  auf Seite 35	





Alarm-Modus

Im Alarm-Modus ertönt im Alarmfall ein akustisches Warnsignal und die Telefoneinheit wird aktiviert.

Wenn Sie Ihre Wohnung oder Ihr Haus verlassen, sollten Sie den Alarm-Modus einschalten. Stellen Sie sicher, dass alle Fenster und Türen, die mit einem Tür-/Fensterkontakt ausgestattet sind, geschlossen sind.

Sie können den Modus entweder an der Basis oder über die Fernbedienung ein- und ausschalten.

- 1 Geben Sie Ihre PIN ein.
- 2 Bestätigen Sie mit **OK**.
- 3 Drücken Sie die Taste **#** .

 Auf der Fernbedienung schalten Sie den Alarm-Modus mit der Taste  ein.

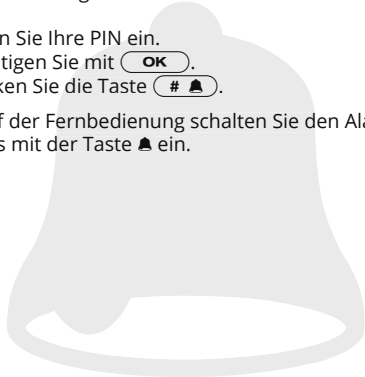



Zuhause-Modus

Im Zuhause-Modus ertönt im Alarmfall ausschließlich ein akustisches Warnsignal.

Über Nacht sollten Sie den Zuhause-Modus einschalten. Bevor Sie dies tun, stellen Sie sicher, dass alle Fenster und Türen geschlossen sind.

Sie können den Modus entweder an der Basis oder über die Fernbedienung ein- und ausschalten.

- 1 Geben Sie Ihre PIN ein.
- 2 Bestätigen Sie mit **OK**.
- 3 Drücken Sie die Taste ***** .

 Auf der Fernbedienung schalten Sie den Zuhause-Modus mit der Taste  ein.

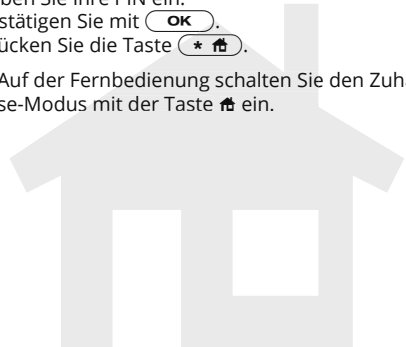





Lautlos-Modus

Im Lautlos-Modus wird ausschließlich die Telefoneinheit aktiviert. Der angerufene Teilnehmer wird durch eine Ansage aufgefordert, die Taste [1] auf seinem Telefon zu drücken. Die Reinhörfunktion wird aktiviert.

Wenn Sie Ihre Wohnung oder Ihr Haus verlassen, können Sie anstelle des Alarm-Modus auch den Lautlos-Modus einschalten. Stellen Sie sicher, dass alle Fenster und Türen, die mit einem Tür-/Fensterkontakt ausgestattet sind, geschlossen sind.

Sie können den Modus entweder an der Basis oder über die Fernbedienung ein- und ausschalten.

- 1 Geben Sie Ihre PIN ein.
- 2 Bestätigen Sie mit .
- 3 Drücken Sie die Taste .

 Auf der Fernbedienung schalten Sie den Lautlos-Modus mit der Taste  und  (gleichzeitig drücken) ein.



Unscharf-Modus

Im Unscharf-Modus ist die Alarmanlage unscharf geschaltet.

Wenn Sie den Unscharf-Modus eingeschaltet haben, können Sie sich frei im Haus bewegen, ohne dass ein Alarm ausgelöst wird.

Sie können den Modus entweder an der Basis oder über die Fernbedienung ein- und ausschalten.

- 1 Geben Sie Ihre PIN ein.
- 2 Bestätigen Sie mit .

 Auf der Fernbedienung schalten Sie den Unscharf-Modus mit der Taste  ein.



Panik-Alarm

Der Panik-Alarm dient zur Abschreckung und löst unverzüglich aus.



Panik-Alarm auslösen



Vorsicht! Gehörschaden durch lautes Warnsignal! Der Panik-Alarm wird unverzüglich ausgelöst. Halten Sie sich im Alarmfall nicht über einen längeren Zeitraum in der Nähe des Warnsignals auf.

1 Drücken Sie die Taste .



Auf der Fernbedienung lösen Sie (je nach Einstellung) den Panik-Alarm mit der Taste  aus. Mehr Informationen erhalten Sie im Abschnitt **Funktion der Taste  auf Seite 35.**

Panik-Alarm beenden

1 Geben Sie Ihre 4-stellige PIN an der Basis ein.
2 Bestätigen Sie mit .



Auf der Fernbedienung beenden Sie den Panik-Alarm mit der Taste .



Notruf (SOS)

Der Notruf (SOS) hilft Ihnen, in einer bedrohlichen Situation mit nur einem Tastendruck einen Hilferuf an zuvor gespeicherte Rufnummern abzusetzen.

Notruf (SOS) auslösen

1 Drücken Sie die Taste .



Auf der Fernbedienung lösen Sie (je nach Einstellung) den Notruf (SOS) mit der Taste  aus. Mehr Informationen erhalten Sie im Abschnitt **Funktion der Taste  auf Seite 35.**

Die Telefoneinheit wird aktiviert, wenn Rufnummern gespeichert sind. Nacheinander werden erst die Notrufnummer (SOS) und dann bis zu 10 gespeicherte Alarmrufnummern gewählt.

Der angerufene Teilnehmer wird durch eine Ansage dazu aufgefordert, die Taste [1] auf seinem Telefon zu drücken.

Die Freisprechfunktion der Basis wird aktiviert und ermöglicht die Kommunikation zwischen Ihnen und dem angerufenen Teilnehmer.



Notruf (SOS) beenden

Es gibt drei Möglichkeiten, die Notruffunktion zu beenden:

- 1 Geben Sie Ihre PIN an der Basis ein und bestätigen Sie mit **OK** oder
- 2 drücken Sie die Taste  auf Ihrer Fernbedienung oder
- 3 der angerufene Teilnehmer nimmt den Anruf entgegen, führt innerhalb von 24 Sekunden eine Funktion aus und beendet anschließend die Verbindung.

PIR-Zuhause-Modus

Mit dem optionalen PIR-Zuhause-Modus können Sie den Alarm durch Bewegungsmelder im Zuhause-Modus abschalten. Dieser Modus kann nur an der Basis eingeschaltet werden.

Mit dem PIR-Zuhause-Modus werden die an der Basis angemeldeten Bewegungsmelder im Zuhause-Modus deaktiviert.



Fehlalarme durch nicht zu vermeidende Bewegungen (Bewohner, Haustiere) im überwachten Bereich können so vermieden werden.

- 1 Wählen Sie den Menüpunkt **Gerätesetup** aus.
- 2 Bestätigen Sie mit **OK**.
- 3 Wählen Sie den Menüpunkt **PIR Zuhause** aus.
- 4 Bestätigen Sie mit **OK**.
- 5 Schalten Sie den PIR-Zuhause-Modus **An** oder **Aus**.
- 6 Bestätigen Sie mit **OK**.



Rauch- und Wassermelder

Sie können die Basis so einstellen, dass Wasser- und Rauchmelder auch dann einen Alarm auslösen, wenn der Unscharf-Modus oder Lautlos-Modus eingeschaltet ist.

- 1 Wählen Sie den Menüpunkt **Gerätesetup** aus.
- 2 Bestätigen Sie mit .
- 3 Wählen Sie den Menüpunkt **Rauch&Wasser** aus.
- 4 Bestätigen Sie mit .
- 5 Wählen Sie die Einstellung **Standard** oder **Immer an** aus.
- 6 Bestätigen Sie mit .

Die folgende Tabelle zeigt Ihnen, wie die Rauch- und Wassermelder reagieren.

	Standard		Immer an	
	GSM	Alarm	GSM	Alarm
Lautlos-Modus	ja	nein	ja	ja
Alarm-Modus	ja	ja	ja	ja
Zuhause-Modus	nein	ja	nein	ja
Unscharf-Modus	nein	nein	ja	ja

Funktion der Taste

Sie können einstellen, wie die Basis reagieren soll, wenn Sie die Taste  auf der Fernbedienung drücken.

Panik-Alarm auslösen

Stellen Sie ein, dass ein Panik-Alarm ausgelöst wird, wenn Sie die Taste  auf der Fernbedienung drücken.

- 1 Wählen Sie den Menüpunkt **Gerätesetup** aus.
- 2 Bestätigen Sie mit .
- 3 Wählen Sie den Menüpunkt **Fernbedienung** aus.
- 4 Bestätigen Sie mit .
- 5 Wählen Sie die Einstellung **Panik** aus.
- 6 Bestätigen Sie mit .

Notruf (SOS) auslösen

Stellen Sie ein, dass ein Notruf (SOS) ausgelöst wird, wenn Sie die Taste  auf der Fernbedienung drücken.

- 1 Wählen Sie den Menüpunkt **Gerätesetup** aus.
- 2 Bestätigen Sie mit .
- 3 Wählen Sie den Menüpunkt **Fernbedienung** aus.
- 4 Bestätigen Sie mit .
- 5 Wählen Sie die Einstellung **SOS** aus.
- 6 Bestätigen Sie mit .



Fernzugriff per Telefon

Sie können die Basis über Fernzugriff per Telefon bedienen.

- 1 Wählen Sie die Rufnummer der SIM-Karte, die Sie in die Basis eingelegt haben.
- 2 Warten Sie, bis die Basis Ihren Anruf entgegennimmt. Es ertönt ein langer Signalton.
- 3 Geben Sie die 4-stellige PIN der Basis ein. Sie hören zwei kurze Signaltöne.
- 4 Führen Sie über das Tastenfeld Ihres Telefons verschiedene Funktionen aus (siehe Tabelle). Die Überwachungsfunktionen werden durch eine Ansage bestätigt.

Taste Funktion

1	Freisprechfunktion aktivieren
2	Reinhörfunktion aktivieren
3	Alarm-Modus aktivieren
4	Zuhause-Modus aktivieren
5	Lautlos-Modus aktivieren
6	Unschärf-Modus aktivieren
#	Freisprech- /Reinhörfunktion beenden
#, #	Fernzugriff beenden



Anhang

Werkseinstellungen wiederherstellen

Beachten Sie, dass beim Wiederherstellen der Werkseinstellungen sämtliche Benutzereinstellungen gelöscht werden. Die Registrierung der Sensoren bleibt erhalten.

Wenn Sie die Werkseinstellungen der Basis wiederherstellen, lautet die 4-stellige PIN **1234!**

- 1 Lösen Sie die Schraube der Batteriefachabdeckung auf der Unterseite der Basis mit einem geeigneten Schraubendreher.
- 2 Entfernen Sie die eventuell eingelegten Batterien.
- 3 Drücken Sie die RESET-Taste. Die Basis bestätigt das Wiederherstellen der Werkseinstellungen mit einem Signalton.
- 4 Legen Sie drei Batterien in das Batteriefach ein. Achten Sie darauf, die Batterien in der richtigen Ausrichtung einzulegen.
- 5 Schließen Sie die Batteriefachabdeckung und ziehen Sie die Schraube der Batteriefachabdeckung mit einem geeigneten Schraubendreher fest.

Batterien wechseln

Bei niedriger oder nahezu aufgebrauchter Batteriekapazität der Sensoren erscheinen entsprechende Statusmeldungen (**BATT. LOW. / BATT. OFF**) auf dem Display. Wechseln Sie in diesen Fällen so schnell wie möglich die Batterien, um eine sichere Verbindung aller Komponenten Ihres Alarmsystems sicherzustellen.

Wie Sie die Batterien der einzelnen Sensoren wechseln, erfahren Sie in der Bedienungsanleitung **Sensoren für die Protect Serie**. Diese Bedienungsanleitung ist im Lieferumfang der Basis enthalten.

Sie finden die Bedienungsanleitung **Sensoren für die Protect Serie** auch auf unserer Internetseite unter **www.olympia-vertrieb.de**

Systemerweiterungen

Viele Erweiterungen für Ihre Olympia-Alarmanlage können Sie über unsere Internetseite bestellen.

Besuchen Sie uns auf **www.olympia-vertrieb.de**



Technische Daten - Basis

Gewicht	228 g (ohne Batterien)
Abmessungen (B x H x T)	172 x 105 x 31 mm
Frequenz (Funk)	868,5 MHz
Frequenz (GSM)	800 / 900 / 1800 / 1900 MHz
maximale Sendeleistung	Funk (868,5 MHz): 25 mW GSM: 3,2 W
Sensoren	bis zu 32
Batterie (optional)	3 x Alkaline (Typ AAA, 1,5 V)
Stromversorgung	Input: 230 V, 50/60 Hz, 200 mA Output: 5 V, 1200 mA
zulässige Umgebungsbedingungen	-10 °C bis +40 °C bei 30 % bis 75 % Luftfeuchte

Technische Daten - Fernbedienung

Gewicht	ca. 20 g
Abmessungen (B x H x T)	40 x 60 x 14,5 mm
Frequenz (Funk)	868,5 MHz
maximale Sendeleistung	0,04 mW
Batterie	1 x Knopfzelle, CR2032
zulässige Umgebungsbedingungen	-10 °C bis +40 °C bei 30 % bis 75 % Luftfeuchte

Reinigung und Pflege

- 1 Trennen Sie die Basis vor der Reinigung von der Stromversorgung.
- 2 Reinigen Sie die Gehäuseoberfläche mit einem weichen und fusselfreien Tuch. Verwenden Sie keine Chemikalien oder Scheuermittel.
- 3 Prüfen Sie jeden angemeldeten Sensor ein Mal monatlich und nach jedem Batteriewechsel auf Funktion.
- 4 Wechseln Sie ein Mal jährlich oder spätestens nach entsprechendem Hinweis durch die Alarmanlage die Batterien.



Hinweise zur Entsorgung



Das nebenstehende Symbol bedeutet, dass elektrische und elektronische Altgeräte und Batterien aufgrund gesetzlicher Bestimmungen getrennt vom Hausmüll zu entsorgen sind. Sie sind gesetzlich verpflichtet, Akkus und Batterien beim batterievertreibenden Handel sowie bei zuständigen Sammelstellen, die entsprechende Behälter bereitstellen, sicher zu entsorgen. Die Entsorgung ist unentgeltlich. Die Symbole bedeuten, dass Sie Akkus und Batterien auf keinen Fall in den Hausmüll werfen dürfen und Akkus und Batterien über Sammelstellen der Entsorgung zugeführt werden müssen. Verpackungsmaterialien entsorgen Sie entsprechend den lokalen Vorschriften.

Garantie

Die Garantiezeit beträgt **24 Monate**. Die Garantiezeit beginnt ab Kaufdatum. Bitte bewahren Sie den Kaufbeleg und die Originalverpackung auf. Sollte ein Problem auftreten, besuchen Sie unser Retouren-Portal (RMA) im Bereich Support auf unserer Internetseite www.olympia-vertrieb.de

Bei weiteren Fragen steht Ihnen unsere Hotline unter der Nummer **0180 5 007514** (Kosten aus dem dt. Festnetz bei Drucklegung: 14 ct/Min., mobil maximal 42 ct/Min.) zur Verfügung.

Konformitätsinformationen



Hiermit erklärt die Olympia Business Systems Vertriebs GmbH, Zum Kraftwerk 1, 45527 Hattingen, dass sich dieses Gerät in Übereinstimmung mit den grundlegenden Anforderungen und den anderen relevanten Vorschriften der Richtlinie 2014/53/EU befindet.

Das CE-Kennzeichen auf dem Gerät bestätigt die Konformität. Die Konformitätserklärung zu diesem Produkt finden Sie unter <http://productip.com/?f=5d249>







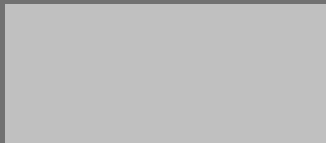

Dies ist Ihre individuell voreingestellte PIN.

Wie Sie Ihre voreingestellte PIN ändern, lesen Sie im Kapitel Konfiguration in dieser Bedienungsanleitung. Bewahren Sie diese Bedienungsanleitung getrennt von der Alarmanlage auf.

Wir behalten uns inhaltliche und technische Änderungen vor.

 **OLYMPIA**

v1.1, 08.2017

Protect Serie Basis