

Inhaltsverzeichnis

| | | | |
|---|----------|------------------------------------|-----------|
| Allgemeine Information | 2 | Wassermelder | 11 |
| Garantie | 2 | Bestimmungsgemäße Verwendung | 12 |
| Regelmäßige Wartung und Pflege | 2 | Installation | 13 |
| Hinweise zur Entsorgung | 2 | Technische Daten | 14 |
| Technische Änderungen | 2 | Funk-Bewegungsmelder | 15 |
| CE-Kennzeichen | 2 | Bestimmungsgemäße Verwendung | 15 |
| Sicherheitshinweise | 2 | Installation | 16 |
| Tür-/Fensterkontakt | 4 | Technische Daten | 17 |
| Bestimmungsgemäße Verwendung | 5 | Rauchmelder RTX | 18 |
| Wichtige Sicherheitshinweise | 6 | Bestimmungsgemäße Verwendung | 19 |
| Lieferumfang | 6 | Installation | 20 |
| Installation | 6 | Technische Daten | 22 |
| Tür-/Fensterkontakt an Alarmanlage anmelden | 7 | Funkfernbedienung | 23 |
| Technische Daten | 7 | Bestimmungsgemäße Verwendung | 23 |
| Glasbruchmelder | 8 | Inbetriebnahme | 24 |
| Bestimmungsgemäße Verwendung | 8 | Technische Daten | 25 |
| Installation | 9 | | |
| Technische Daten | 10 | | |

| | |
|------------------------------------|-----------|
| Notruffernbedienung | 26 |
| Bestimmungsgemäße Verwendung | 26 |
| Inbetriebnahme | 27 |
| Technische Daten | 27 |
| Komfort-Fernbedienung | 28 |
| Bestimmungsgemäße Verwendung | 29 |
| Inbetriebnahme | 29 |
| Technische Daten | 31 |
| Außensirene | 32 |
| Bestimmungsgemäße Verwendung | 32 |
| Installation | 33 |
| Technische Daten | 33 |
| GSM-Antenne | 34 |
| Bestimmungsgemäße Verwendung | 34 |
| Installation | 35 |
| Technische Daten | 35 |

Allgemeine Informationen

Garantie

Die Garantiezeit beträgt 24 Monate. Die Garantiezeit beginnt ab Kaufdatum.

Bei Problemen wenden Sie sich an unsere Hotline:

0180 5 007514 (Kosten aus dem dt. Festnetz bei Drucklegung: 14 ct/Min., maximal 42 ct/Min. aus dem Mobilfunknetz)

Ist Ihr Problem telefonisch nicht zu beheben, können Sie Ihr Gerät in der Originalverpackung mit beigefügtem Kaufbeleg an folgende Anschrift senden:

Service Center Hattingen

Zum Kraftwerk 1

45527 Hattingen

Regelmäßige Wartung und Pflege

1. Reinigen Sie die Gehäuseoberfläche mit einem weichen und fusselfreien Tuch. Keine Chemikalien oder Scheuermittel verwenden.
2. Führen Sie 1 x monatlich und nach jedem Batteriewechsel eine Funktionskontrolle durch.
3. Führen Sie 1 x jährlich einen Batteriewechsel durch.

Hinweise zur Entsorgung



Das nebenstehende Symbol bedeutet, dass **elektrische und elektronische Altgeräte und Batterien** aufgrund gesetzlicher Bestimmungen getrennt vom Hausmüll zu entsorgen sind.



Sie sind gesetzlich verpflichtet, **Akkus und Batterien** beim batterievertreibenden Handel sowie bei zuständigen Sammelstellen, die entsprechende Behälter bereitstellen, sicher zu entsorgen. Die Entsorgung ist unentgeltlich. Die Symbole bedeuten, dass Sie Akkus und Batterien auf keinen Fall in den Hausmüll werfen dürfen und sie über Sammelstellen der Entsorgung zugeführt werden müssen. **Verpackungsmaterialien** entsorgen Sie entsprechend den lokalen Vorschriften.

Technische Änderungen

Diese Bedienungsanleitung dient der Information. Ihr Inhalt ist nicht Vertragsgegenstand. Alle angegebenen Daten sind lediglich Nominalwerte. Die beschriebenen Ausstattungen und Optionen können je nach länderspezifischen Anforderungen unterschiedlich sein.

CE-Kennzeichen



Die Geräte erfüllen die Anforderungen der EU-Richtlinie 1999/5/EG (R&TTE).

Das CE-Kennzeichen auf den Geräten bestätigt die Konformität.

Sicherheitshinweise

Die folgenden Sicherheitshinweise haben Gültigkeit für das gesamte Dokument. Lesen und Beachten Sie die Sicherheitshinweise, um sich und die Umwelt zu schützen.

⚠️ WARNUNG!

- **Ersticken Gefahr!**

Kinder können Kleinteile, Verpackungs- oder Schutzfolien verschlucken.

➔ Halten Sie Kinder vom Produkt und dessen Verpackung fern!

⚠️ VORSICHT!

- **Gefährdung von Gesundheit und Umwelt durch Akkus und Batterien!**

Unsachgemäßer Umgang mit Batterien kann Ihre Gesundheit und die Umwelt gefährden.

➔ Batterien nie öffnen, beschädigen, verschlucken oder in die Umwelt gelangen lassen. Batterien können giftige und umweltschädliche Schwermetalle enthalten.

- **Gehörschaden durch lautes Warnsignal!**

Das laute Warnsignal kann das Gehör schädigen.

➔ Verwenden Sie das Produkt nur an den empfohlenen Montageorten.

➔ Testen Sie das Produkt nicht in der Nähe Ihrer Ohren.

➔ Halten Sie sich im Alarmfall nicht über einen längeren Zeitraum in der Nähe des Warnsignals auf.

ACHTUNG!

- **Sachschaden durch Umwelteinflüsse!**

Ungünstige Umwelteinflüsse wie z. B. Rauch, Staub, Erschütterungen, Chemikalien, Feuchtigkeit, Hitze oder direkte Sonneneinstrahlung können das Produkt beschädigen.

➔ Umwelteinflüsse wie z. B. Rauch, Staub, Erschütterungen, Chemikalien, Feuchtigkeit, Hitze oder direkte Sonneneinstrahlung vermeiden.

Tür-/Fensterkontakt



Abb. 1



Abb. 2

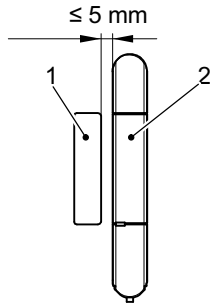

Abb. 3

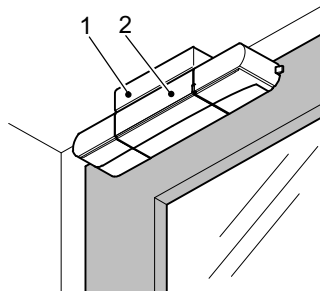

Abb. 4

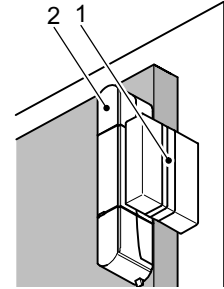

Abb. 5

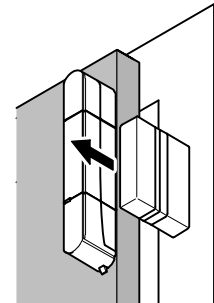

Abb. 6

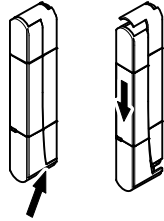

Abb. 7

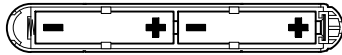

Abb. 8

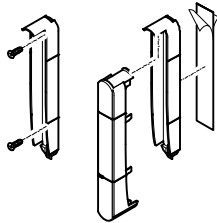

Abb. 9

Bestimmungsgemäße Verwendung

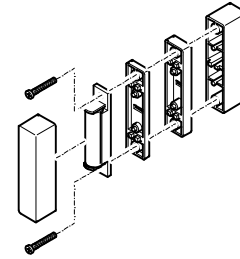
Der Tür-/Fensterkontakt dient zur Zustandsüberwachung von Türen und Fenstern. Er ist für die Verwendung mit einer Alarmanlage der Protect-Serie bestimmt.

Voraussetzung für eine bestimmungsgemäße Verwendung ist die sachgemäße Installation sowie die Beachtung und Einhaltung der Hinweise dieser Bedienungsanleitung.

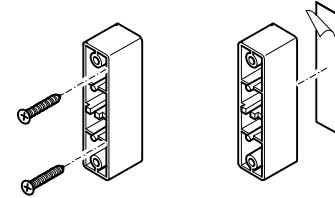
Jede andere Verwendung gilt als nicht bestimmungsgemäß. Eigenmächtige Veränderungen oder Umbauten, die nicht in dieser Bedienungsanleitung beschrieben

Tür-/Fensterkontakt

sind, sind nicht zulässig und führen zur Beschädigung dieses Produkts. Darüber hinaus können Gefahren, wie z. B. Kurzschluss, Brand, elektrischer Schlag etc. nicht ausgeschlossen werden.

i Die Tür-/Fensterkontakt funktioniert nur in Verbindung mit einer Alarmanlage der Protect-Serie!

Wichtige Sicherheitshinweise

⚠️ WARNUNG!

• Erstickungsgefahr!

Kinder können Kleinteile, Verpackungs- oder Schutzfolien verschlucken.

➔ Halten Sie Kinder vom Produkt und dessen Verpackung fern!

Lieferumfang

| | |
|---------------------|------------------|
| Tür-/Fensterkontakt | 1 |
| Batterien | 2 x Typ AAA |
| Montagematerial | Schrauben, Dübel |
| Bedienungsanleitung | 1 |

Bitte prüfen Sie den Verpackungsinhalt genau. Sollte etwas fehlen oder durch den Transport beschädigt sein, dürfen Sie den Tür-/Fensterkontakt NICHT in Betrieb nehmen!

Installation

Empfohlene Montageorte

i Der Montageort muss sich innerhalb der Funkreichweite zur Basiseinheit einer Alarmanlagen der Protect-Serie befinden.

Der Tür-/Fensterkontakt besteht aus zwei Komponenten: der Magneteinheit (Abb. 1-1) und dem Tür-/Fenstermelder (Abb. 1-2).

Montagebeispiel Fenster

Der Tür-/Fenstermelder (Abb. 2-2) wird am Fensterflügel und die Magneteinheit (Abb. 2-1) am Fensterrahmen montiert.

Montagebeispiel Tür

Der Tür-/Fenstermelder (Abb. 3-2) wird am Türblatt und die Magneteinheit (Abb. 3-1) am Türrahmen montiert.

Montageschritte

⚠️ WARNUNG!

- Gefahr von schweren Verletzungen durch Beschädigen von Kabeln oder Leitungen!
- ➔ Achten Sie bei der Montage auf eventuell in der Wand verlegte Leitungen. Für Montagefehler wird keine Haftung übernommen. Wenden Sie sich im Zweifelsfall an einen Fachmann!

i Montieren Sie den Tür-/Fensterkontakt ausschließlich in der in der Abb. 4 gezeigten Lage und Ausrichtung. Anderenfalls kann eine ordnungsgemäße Funktion des Tür-/Fensterkontakts nicht gewährleistet werden.

1. Öffnen Sie den Tür-/Fenstermelder, indem Sie die Verriegelung in Pfeilrichtung nach unten drücken und die obere Hälfte in Richtung der Verriegelung verschieben. Siehe Abb. 5.

2. Die Montageschale des Tür-/Fenstermelders wird mithilfe von doppelseitigem Klebeband oder zwei Schrauben fixiert. Siehe Abb. 7.

i Achten Sie bei der Verwendung eines doppelseitigen Klebebands darauf, dass die Klebeflächen staub- und fettfrei sind.

3. Legen Sie die Batterien Typ AAA in das Batteriefach ein (Polung beachten!). Siehe Abb. 6.

4. Schieben Sie die obere Hälfte des Tür-/Fenstermelders auf die Montageschale, bis die Verriegelung einrastet.

5. Die Magneteinheit besteht aus einem Befestigungssockel, zwei Abstandshaltern, einem Dauermagneten und einer Kappe. Zerlegen Sie diese Einheit durch Auseinanderziehen in Einzelteile. Siehe Abb. 8.

6. Der Befestigungssockel wird mithilfe von doppelseitigem Klebeband oder zwei Schrauben fixiert. Beachten Sie den Abstand von max. 5 mm zum Tür-/Fenstermelder. Siehe Abb. 1.

i Achten Sie bei der Verwendung eines doppelseitigen Klebebands darauf, dass die Klebeflächen staub- und fettfrei sind.

7. Schrauben Sie den Dauermagneten auf dem Befestigungssockel fest. Prüfen Sie vorher die Höhe zum Tür-/Fenstermelder und verwenden Sie optional die Abstandshalter, die Sie auf den Befestigungssockel aufstecken. Siehe Abb. 8.

8. Stecken Sie die Kappe auf den Dauermagneten auf.

Tür-/Fensterkontakt an Alarmanlage anmelden

Der Tür-/Fensterkontakt muss an eine Alarmanlage der Protect-Serie angemeldet werden. Darüber können dann weitere Alarmierungssysteme aktiviert und Alarmmeldungen über das Telefonnetz abgesetzt werden.

1. Wählen Sie an der Alarmanlage den Menüpunkt **Registrieren** aus.

2. Lösen Sie den Sensor aus, indem Sie z. B. das Fenster öffnen.

3. Wenn im Display der Alarmanlage die Meldung **Magn. Sens.** mit einer Nummer dahinter erscheint, war die Anmeldung an der Alarmanlage erfolgreich.

4. Ändern Sie den Eintrag in der Alarmanlage bei Bedarf.

i Wie Sie die Alarmanlage konfigurieren, entnehmen Sie bitte der Bedienungsanleitung zur Alarmanlage.

Technische Daten

| | |
|--------------------------|--|
| Gewicht: | 38 g |
| Abmessungen (B x H x T): | Tür-/Fenstermelder 15,7 x 106,8 x 22 mm Magneteinheit 11,5 x 48 x 34,5 mm |
| Frequenz: | 868 MHz |
| Batterie: | 2 x Typ AAA |

Glasbruchmelder



Abb. 1



Abb. 2

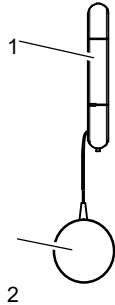

Abb. 3

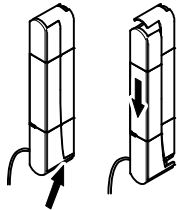

Abb. 4

Bestimmungsgemäße Verwendung

Der Glasbruchmelder reagiert auf Erschütterungen, die typischerweise bei Einbruchversuchen entstehen (einschlagen, bohren, sägen, hebeln) und sendet ein Funksignal aus, das von Alarmanlagen der Protect-Serie empfangen werden kann. Sie können mit diesem Glasbruchmelder Fenster und Türen überwachen.

Voraussetzung für eine bestimmungsgemäße Verwendung ist die sachgemäße Installation sowie die Beachtung und Einhaltung der Hinweise dieser Bedienungsanleitung.

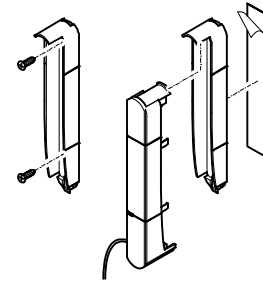
Jede andere Verwendung gilt als nicht bestimmungsgemäß. Eigenmächtige Veränderungen oder Umbauten, die nicht in dieser Bedienungsanleitung beschrieben sind, sind nicht zulässig und führen zur Beschädigung dieses Produkts. Darüber hinaus können Gefahren, wie z. B. Kurzschluss, Brand, elektrischer Schlag etc. nicht ausgeschlossen werden.

i Der Glasbruchmelder funktioniert nur in Verbindung mit einer Alarmanlage der Protect-Serie!

Wichtige Sicherheitshinweise

WARNUNG!

- **Erstickungsgefahr!**

Kinder können Kleinteile, Verpackungs- oder Schutzfolien verschlucken.

➔ **Halten Sie Kinder vom Produkt und dessen Verpackung fern!**

| | |
|---------------------|------------------|
| Glasbruchmelder | 1 |
| Batterien | 2 x Typ AAA |
| Montagematerial | Schrauben, Dübel |
| Bedienungsanleitung | 1 |

Bitte prüfen Sie den Verpackungsinhalt genau. Sollte etwas fehlen oder durch den Transport beschädigt sein, dürfen Sie den Glasbruchmelder NICHT in Betrieb nehmen!

Installation

Empfohlene Montageorte

- Der Montageort muss sich innerhalb der Funkreichweite zur Basiseinheit einer Alarmanlage der Protect-Serie befinden.

Montieren Sie den Glasbruchmelder

- an Gegenständen, die wertvoll sind oder einen wertvollen Inhalt enthalten, wie z. B. Bilder, Tresor, Schubladen etc,
- an Stellen, die leicht durchbrochen oder aufgebrochen werden können, wie z. B. Glasscheiben, Gipswände, Holztüren etc.

Ungeeignete Montageorte

Der Glasbruchmelder darf **nicht** montiert werden

- in Bodennähe,
- in der Nähe von Metallstrukturen, Strom- oder Gasleitungen, elektrischen Geräten oder Funkgeräten,
- an Gegenständen, die sich von selbst bewegen.

Montageschritte

WARNUNG!

- Gefahr von schweren Verletzungen durch Beschädigen von Kabeln oder Leitungen!
- ➔ Achten Sie bei der Montage auf eventuell in der Wand verlegte Leitungen. Für Montagefehler wird keine Haftung übernommen. Wenden Sie sich im Zweifelsfall an einen Fachmann!

1. Öffnen Sie den Glasbruchmelder (Abb. 1-1), indem Sie die Verriegelung in Pfeilrichtung nach unten drücken und die obere Hälfte in Richtung der Verriegelung verschieben. Siehe Abb. 2.
2. Die Montageschale des Glasbruchmelders wird mithilfe von doppelseitigem Klebeband oder zwei Schrauben fixiert. (Sie können die Montageschale als Scha-blone für die Platzierung der Bohrlöcher verwenden.) Siehe Abb. 4.
 - Achten Sie bei der Verwendung eines doppelseitigen Klebebands darauf,  dass die Klebeflächen staub- und fettfrei sind.
3. Schieben Sie die obere Hälfte des Glasbruchmelders auf die Montageschale, bis die Verriegelung einrastet.
4. Kleben Sie den Sensor (Abb. 1-2) auf den zu überwachenden Gegenstand.

Batterien einsetzen

1. Öffnen Sie den Glasbruchmelder (Abb. 1-1), indem Sie die Verriegelung in Pfeilrichtung nach unten drücken und die obere Hälfte in Richtung der Verriegelung verschieben. Siehe Abb. 2.
2. Legen Sie die Batterien des Typs AAA in das Batteriefach ein (Polung beachten!). Siehe Abb. 3.
3. Schieben Sie die obere Hälfte des Glasbruchmelders auf die Montageschale, bis die Verriegelung einrastet.

Glasbruchmelder an Alarmanlage anmelden

Der Glasbruchmelder muss an eine Alarmanlage der Protect-Serie angemeldet werden. Darüber können dann weitere Alarmierungssysteme aktiviert und Alarmmeldungen über das Telefonnetz abgesetzt werden.

1. Wählen Sie an der Alarmanlage den Menüpunkt **Registrieren** aus.
2. Entnehmen Sie eine Batterie aus dem Glasbruchmelder und setzen Sie sie wieder in den Glasbruchmelder ein.
3. Wenn im Display der Alarmanlage die Meldung **Gl.bruchsen** mit einer Nummer dahinter erscheint, war die Anmeldung an der Alarmanlage erfolgreich.
4. Ändern Sie den Eintrag in der Alarmanlage bei Bedarf.

i Wie Sie die Alarmanlage konfigurieren, entnehmen Sie bitte der Bedienungsanleitung zur Alarmanlage.

Technische Daten

| | |
|--------------------------|------------------|
| Gewicht: | 26 g |
| Abmessungen (B x H x T): | 15 x 105 x 22 mm |

| | |
|-----------|-------------|
| Frequenz: | 868,5 MHz |
| Batterie: | 2 x Typ AAA |

Wassermelder



Abb. 1



Abb. 4



Abb. 2

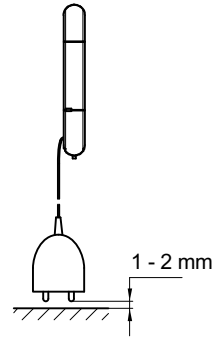

Abb. 5

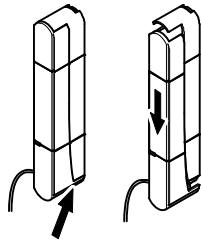

Abb. 3

Bestimmungsgemäße Verwendung

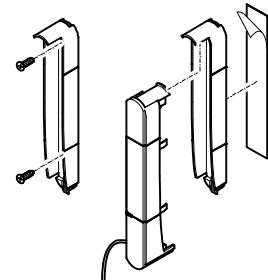
Der Wassermelder dient zur Vermeidung oder Minderung von Wasserschäden durch frühzeitiges Erkennen von Wasserstandsüberschreitungen. Er ist für die Verwendung mit einer Alarmanlage der Protect-Serie bestimmt und ausschließlich als Heimwassermelder für den privaten Bereich in Innenräumen vorgesehen.

Voraussetzung für eine bestimmungsgemäße Verwendung ist die sachgemäße Installation sowie die Beachtung und Einhaltung der Hinweise dieser Bedienungsanleitung.

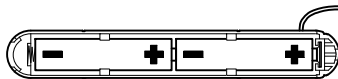
Jede andere Verwendung gilt als nicht bestimmungsgemäß. Eigenmächtige Veränderungen oder Umbauten, die nicht in dieser Bedienungsanleitung beschrieben sind, sind nicht zulässig und führen zur Beschädigung dieses Produkts. Darüber hinaus können Gefahren, wie z. B. Kurzschluss, Brand, elektrischer Schlag etc. nicht ausgeschlossen werden.

- Der Wassermelder funktioniert nur in Verbindung mit einer Alarmanlage der Protect-Serie!

Wichtige Sicherheitshinweise

 **WARNUNG!**

- **Erstickengefahr!**

Kinder können Kleinteile, Verpackungs- oder Schutzfolien verschlucken.

➔ **Halten Sie Kinder vom Produkt und dessen Verpackung fern!**

Hinweise zur Benutzung

- Der Wassermelder registriert über in das Gehäuse integrierte Kontakte das Auftreten von Feuchtigkeit und Flüssigkeiten auf dem Boden. Wird der Wassermelder ausgelöst, sendet dieser ein Funksignal aus, dass von Alarmanlagen der Protect-Serie empfangen werden kann.

Lieferumfang

| | |
|---------------------|------------------|
| Wassermelder | 1 |
| Batterien | 2 x Typ AAA |
| Montagematerial | Schrauben, Dübel |
| Bedienungsanleitung | 1 |

Bitte prüfen Sie den Verpackungsinhalt genau. Sollte etwas fehlen oder durch den Transport beschädigt sein, dürfen Sie den Wassermelder NICHT in Betrieb nehmen!

Installation

Empfohlene Montageorte

- i** Der Montageort muss sich innerhalb der Funkreichweite zur Basiseinheit einer Alarmanlage der Protect-Serie befinden.
- Räume, in denen Überschwemmungsgefahr durch wasserführende Geräte (z. B. Waschmaschine), Zapfstellen (z. B. Anschluss Gartenschlauch), eindringendes Regenwasser oder überlaufende Behälter (z. B. Badewanne) besteht.
- Zum Vermeiden von Überschwemmungen durch überlaufende Behälter hängen Sie den Sensor bis zur gewünschten Füllmenge in den Behälter.

Montageschritte

⚠ WARNUNG!

- Gefahr von schweren Verletzungen durch Beschädigen von Kabeln oder Leitungen!
- ➔ Achten Sie bei der Montage auf eventuell in der Wand verlegte Leitungen. Für Montagefehler wird keine Haftung übernommen. Wenden Sie sich im Zweifelsfall an einen Fachmann!

- i** Der optimale Abstand der Sensorkontakte zum Boden beträgt 1 - 2 mm. Siehe Abb. 4.

1. Öffnen Sie den Wassermelder, indem Sie die Verriegelung in Pfeilrichtung nach unten drücken und die obere Hälfte in Richtung der Verriegelung verschieben. Siehe Abb. 2.
2. Die Montageschale des Wassermelders wird mithilfe von doppelseitigem Klebeband oder zwei Schrauben fixiert. (Sie können die Montageschale als Schablone für die Platzierung der Bohrlöcher verwenden.) Siehe Abb. 5.
- i** Achten Sie bei der Verwendung eines doppelseitigen Klebebands darauf, dass die Klebeflächen staub- und fettfrei sind.
3. Schieben Sie die obere Hälfte des Wassermelders auf die Montageschale, bis die Verriegelung einrastet.

Batterien einsetzen

1. Öffnen Sie den Wassermelder, indem Sie die Verriegelung in Pfeilrichtung nach unten drücken und die obere Hälfte in Richtung der Verriegelung verschieben. Siehe Abb. 2.
2. Legen Sie die Batterien des Typs AAA in das Batteriefach ein (Polung beachten!). Siehe Abb. 3.
3. Schieben Sie die obere Hälfte des Wassermelders auf die Montageschale, bis die Verriegelung einrastet.

Wassermelder an Alarmanlage anmelden

Der Wassermelder muss an eine Alarmanlage der Protect-Serie angemeldet werden. Darüber können dann weitere Alarmierungssysteme aktiviert und Alarmmeldungen über das Telefonnetz abgesetzt werden.

1. Wählen Sie an der Alarmanlage den Menüpunkt **Registrieren** aus.
2. Lösen Sie den Sensor aus, indem Sie ihn z. B. in ein Glas Wasser halten.
3. Wenn im Display der Alarmanlage die Meldung **Flutsensor** mit einer Nummer dahinter erscheint, war die Anmeldung an der Alarmanlage erfolgreich.
4. Ändern Sie den Eintrag in der Alarmanlage bei Bedarf.

i Wie Sie die Alarmanlage konfigurieren, entnehmen Sie bitte der Bedienungsanleitung zur Alarmanlage.

Technische Daten

| | |
|--------------------------|------------------|
| Gewicht: | 34 g |
| Abmessungen (B x H x T): | 15 x 105 x 22 mm |
| Frequenz: | 868,5 MHz |
| Batterie: | 2 x Typ AAA |

Funk-Bewegungsmelder



Abb. 1



Abb. 2

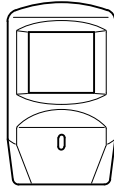

Abb. 3

Bestimmungsgemäße Verwendung

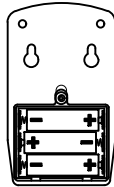
Der Funk-Bewegungsmelder reagiert auf Bewegungen im Erfassungsbereich des Sensors und sendet ein Funksignal aus, dass von Alarmanlagen der Protect-Serie empfangen werden kann.

Voraussetzung für eine bestimmungsgemäße Verwendung ist die sachgemäße Installation sowie die Beachtung und Einhaltung der Hinweise dieser Bedienungsanleitung.

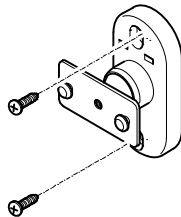
Jede andere Verwendung gilt als nicht bestimmungsgemäß. Eigenmächtige Veränderungen oder Umbauten, die nicht in dieser Bedienungsanleitung beschrieben sind, sind nicht zulässig und führen zur Beschädigung dieses Produkts. Darüber hinaus können Gefahren, wie z. B. Kurzschluss, Brand, elektrischer Schlag etc. nicht ausgeschlossen werden.

- Der Funk-Bewegungsmelder funktioniert nur in Verbindung mit einer Alarmanlage der Protect-Serie!

Wichtige Sicherheitshinweise

⚠️ WARNUNG!

- **Erstickungsgefahr!**

Kinder können Kleinteile, Verpackungs- oder Schutzfolien verschlucken.

➔ **Halten Sie Kinder vom Produkt und dessen Verpackung fern!**

Lieferumfang

| | |
|----------------------|------------------|
| Funk-Bewegungsmelder | 1 |
| Batterien | 3 x Typ AA |
| Montagematerial | Schrauben, Dübel |

| | |
|---------------------|---|
| Wandhalterung | 1 |
| Bedienungsanleitung | 1 |

Bitte prüfen Sie den Verpackungsinhalt genau. Sollte etwas fehlen oder durch den Transport beschädigt sein, dürfen Sie den Funk-Bewegungsmelder NICHT in Betrieb nehmen!

Installation

Empfohlene Montageorte

- Der Montageort muss sich innerhalb der Funkreichweite zur Basiseinheit einer Alarmanlage der Protect-Serie befinden.

Der Montageort des Funk-Bewegungsmelders ist so zu wählen, dass ein Eindringling den Überwachungsbereich durchqueren muss.

Optimaler Montageort ist direkt in einer Ecke, zwischen 2-3 Meter über dem Boden mit einem Winkel von 14 Grad. Die mögliche Bewegungsrichtung eines Eindringlings sollte senkrecht zum Funk-Bewegungsmelder erfolgen.

Ungeeignete Montageorte

Der Überwachungsbereich des Funk-Bewegungsmelders sollte nicht von Objekten eingeschränkt werden (z. B. Möbel, Vorhang etc.).

Vermeiden Sie Orte, an denen schnelle Temperaturwechsel im Überwachungsbereich auftreten können, beispielsweise in der Nähe einer Klimaanlage, Heizung etc.

- Im Überwachungsbereich des Funk-Bewegungsmelders dürfen sich keine Haustiere aufhalten, wenn die Alarmanlage scharf geschaltet ist.

Wandmontage



WARNUNG!

- Gefahr von schweren Verletzungen durch Beschädigen von Kabeln oder Leitungen!
- ➔ Achten Sie bei der Montage auf eventuell in der Wand verlegte Leitungen. Für Montagefehler wird keine Haftung übernommen. Wenden Sie sich im Zweifelsfall an einen Fachmann!

Der Funk-Bewegungsmelder ist mit einer Wandhalterung ausgestattet, die sowohl eine Wand- als auch eine Deckenmontage zulässt.

1. Schrauben Sie die Wandhalterung am vorgesehenen Montageort mit zwei Schrauben im Abstand von ca. 45 mm in die Wand. (Je nach Beschaffenheit der Wand müssen Sie zuerst zwei Löcher bohren und die Schrauben mithilfe von Dübeln befestigen.). Siehe Abb. 3.
2. Hängen Sie den Funk-Bewegungsmelder in die Zapfen an der Wandhalterung ein und ziehen Sie das Gehäuse leicht nach unten.

Batterien einsetzen

1. Lösen Sie mit einem Schraubendreher die Schraube der Batteriefachabdeckung auf der Rückseite des Funk-Bewegungsmelders.
2. Entfernen Sie die Batteriefachabdeckung.
3. Legen Sie die Batterien des Typs AA in das Batteriefach ein (Polung beachten!). Siehe Abb. 2.
4. Setzen Sie die Batteriefachabdeckung auf.
5. Schrauben Sie die Schraube fest.

- Der Funk-Bewegungsmelder sendet automatisch eine Meldung an die Basiseinheit, wenn der Batteriestand unter ein kritisches Niveau sinkt.

Funk-Bewegungsmelder an Alarmanlage anmelden

Der Funk-Bewegungsmelder muss an eine Alarmanlage der Protect-Serie angemeldet werden. Darüber können dann weitere Alarmierungssysteme aktiviert und Alarmmeldungen über das Telefonnetz abgesetzt werden.

1. Wählen Sie an der Alarmanlage den Menüpunkt **Registrieren** aus.
2. Bewegen Sie sich innerhalb des Überwachungsbereichs des Funk-Bewegungsmelders.
3. Wenn im Display der Alarmanlage die Meldung **Beweg.meld.** mit einer Nummer dahinter erscheint, war die Anmeldung an der Alarmanlage erfolgreich.
4. Ändern Sie den Eintrag in der Alarmanlage bei Bedarf.

- Wie Sie die Alarmanlage konfigurieren, entnehmen Sie bitte der Bedienungsanleitung zur Alarmanlage.

Technische Daten

| | |
|-----------------------------|------------------|
| Gewicht: | 88 g |
| Abmessungen (B x H x T): | 70 x 127 x 40 mm |
| Frequenz: | 868,5 MHz |
| Batterie: | 3 x Typ AA |
| Überwachungsradius | 120° |
| Max. Überwachungsreichweite | 8 m |

Rauchmelder RTX



Abb. 1



Abb. 2

Abb. 3

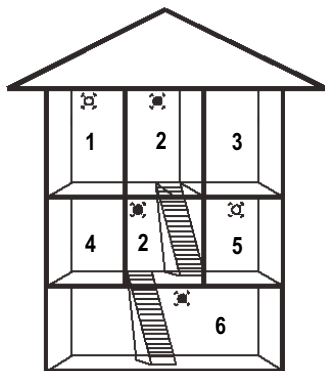
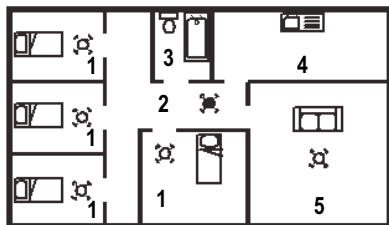

Abb. 4

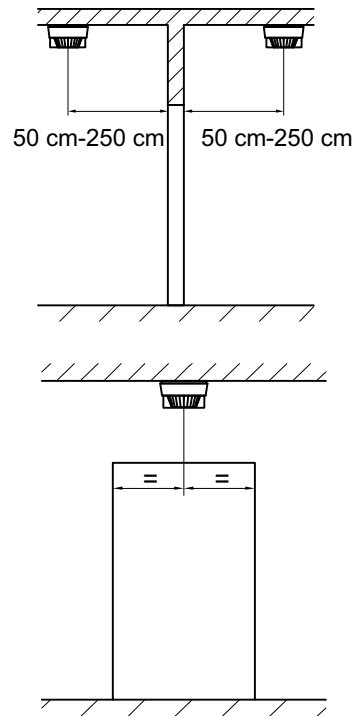
Bestimmungsgemäße Verwendung

Der Rauchmelder RTX dient zur Erkennung von Rauch in Innenräumen, um dann ein lautes akustisches Signal abzugeben. Darüber hinaus sendet der Rauchmelder RTX ein Funksignal aus, das von Alarmanlagen der Protect-Serie empfangen werden kann. Der Rauchmelder RTX kann auch ein Signal von der Alarmanlage empfangen und dadurch aktiviert werden, um einen Rauchalarm zu signalisieren.

Voraussetzung für eine bestimmungsgemäße Verwendung ist die sachgemäße Installation sowie die Beachtung und Einhaltung der Hinweise dieser Bedienungsanleitung.

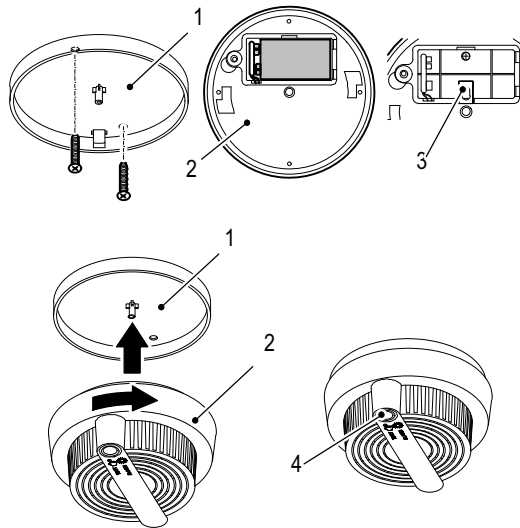
Jede andere Verwendung gilt als nicht bestimmungsgemäß. Eigenmächtige Veränderungen oder Umbauten, die nicht in dieser Bedienungsanleitung beschrieben sind, sind nicht zulässig und führen zur Beschädigung dieses Produkts. Darüber hinaus können Gefahren, wie z. B. Kurzschluss, Brand, elektrischer Schlag etc. nicht ausgeschlossen werden.

Wichtige Sicherheitshinweise

⚠️ WARNUNG!

- **Erstickengefahr!**
Kinder können Kleinteile, Verpackungs- oder Schutzfolien verschlucken.
➔ Halten Sie Kinder vom Produkt und dessen Verpackung fern!

⚠️ VORSICHT!

- **Gehörschaden durch lautes Warnsignal!**
Das laute Warnsignal kann das Gehör schädigen.
➔ Verwenden Sie das Produkt nur an den empfohlenen Montageorten.
➔ Testen Sie das Produkt nicht in der Nähe Ihrer Ohren.

Hinweise zur Benutzung

- Rauchmelder überwachen nur einen begrenzten Bereich! Installieren Sie daher ausreichend viele Rauchmelder, um einen optimalen Schutz zu gewährleisten.
- Der Rauchmelder arbeitet nur mit funktionstüchtigen, korrekt eingelegten Batterien. Der Rauchmelder darf nicht mit Akkus betrieben werden.

Rauchmelder RTX

- Der Rauchmelder darf nicht mit Farbe überstrichen werden.
- Der Rauchmelder erkennt den Rauch eines Brands und nicht die Flamme selbst.
- Rauchmelder löschen keinen Brand. Handeln Sie bei einem Alarm ruhig und überlegt, leiten Sie geeignete Maßnahmen ein und alarmieren Sie ggf. die Feuerwehr.
- Der Rauchmelder sollte im gesamten Wohnbereich zu hören sein.
- Menschen unter Alkohol-, Medikamenten- oder Drogeneinfluss werden von dem Signalton möglicherweise nicht geweckt.

Lieferumfang

| | |
|---------------------|------------------|
| Rauchmelder RTX | 1 |
| Batterie | 1 x 9-V-Block |
| Montagematerial | Schrauben, Dübel |
| Bedienungsanleitung | 1 |

Bitte prüfen Sie den Verpackungsinhalt genau. Sollte etwas fehlen oder durch den Transport beschädigt sein, dürfen Sie den Rauchmelder NICHT in Betrieb nehmen!

Installation

Empfohlene Montageorte

Ein Rauchmelder kann eine Kreisfläche von 4 Metern Durchmesser überwachen. Montieren Sie daher

- einen Rauchmelder im Flurbereich (Fluchtwegeüberwachung) zwischen dem Wohn- und Schlafbereich,
- je einen Rauchmelder in jedem Wohn- und Schlafzimmer,
- bei mehrstöckigen Häusern mindestens einen Rauchmelder pro Etage im Flurbereich,
- bei ausgebauten Dachböden einen Rauchmelder über der Treppe. Siehe Abb. 1.

| | |
|---|--------------|
| 1 | Schlafzimmer |
| 2 | Flur |
| 5 | Wohnzimmer |
| 6 | Keller |

Ungeeignete Montageorte

Der Rauchmelder darf nicht montiert werden

- in der Nähe von Luftkanälen und starker Zugluft,
- direkt in der Dachspitze (Abstand min. 30 cm zur Dachspitze),
- in Räumen, in denen starker Dampf, Staub oder Rauch entstehen (Beispiele sind Werkstatt, Küche, Bad, Waschküche etc.),
- in Räumen mit Temperaturen über + 40 °C oder unter + 5 °C. Siehe Abb. 1.

| | |
|---|-------|
| 3 | Bad |
| 4 | Küche |

Montagemaße und Abstände

- Montieren Sie den Rauchmelder nur an fugenlosen, rauchundurchlässigen Decken.
- Montieren Sie den Rauchmelder unmittelbar unterhalb der Deckenunterfläche.
- Montieren Sie den Rauchmelder immer in waagerechter Position (auch bei Dachschrägen).
- Der Abstand eines Rauchmelders zu einer Wand, die eine zu schützende Öffnung enthält, beträgt mindestens 50 cm und maximal 250 cm. Siehe Abb. 2.
- Bringen Sie den Rauchmelder mittig über der Türöffnung an. Siehe Abb. 3.

Montageschritte

WARNUNG!

- Gefahr von schweren Verletzungen durch Beschädigen von Kabeln oder Leitungen!
- ➔ Achten Sie bei der Montage auf eventuell in der Wand verlegte Leitungen. Für Montagefehler wird keine Haftung übernommen. Wenden Sie sich im Zweifelsfall an einen Fachmann!

Für die Montage des Rauchmelders gehen Sie wie folgt vor:

1. Stellen Sie sicher, dass sich am Montageort keine Strom-, Wasser- oder Gasleitungen befinden.
2. Schrauben Sie die Montageplatte (Abb. 4-1) am vorgesehenen Montageort mit zwei Schrauben im Abstand von ca. 80 mm an die Decke. (Je nach Beschaffenheit der Decke müssen Sie zuerst zwei Löcher bohren und die Schrauben mithilfe von Dübeln befestigen.)
3. Nehmen Sie den 9-V-Block und verbinden Sie diesen polrichtig mit dem Batterieclip des Rauchmelders (Abb. 4-2).
4. Legen Sie den 9-V-Block in das Batteriefach des Rauchmelders (Abb. 4-2). Dazu müssen Sie den Riegel (Abb. 4-3) in das Gerät schieben. Der Riegel (Abb. 4-3) verhindert, dass der Rauchmelder ohne Batterie montiert wird.
5. Stecken Sie den Rauchmelder (Abb. 4-2) auf die Montageplatte (Abb. 4-1) und verdrehen Sie den Rauchmelder (Abb. 4-2) in Pfeilrichtung, bis er hörbar einrastet.

• Führen Sie nach der Montage eine Funktionskontrolle durch! Drücken Sie die  Prüftaste (Abb. 4-4). Die Funktion von Signalton und Kontrollleuchte wird getestet.

Rauchmelder an Alarmanlage anmelden

Der Rauchmelder RTX kann an eine Alarmanlage der Protect-Serie angemeldet werden. Darüber können dann weitere Alarmierungssysteme aktiviert und Alarmmeldungen über das Telefonnetz abgesetzt werden. Wird die Alarmanlage von einem anderen Rauchmelder ausgelöst, wird über die Alarmanlage auch dieser Rauchmelder aktiviert und signalisiert einen Rauchalarm.

1. Wählen Sie an der Alarmanlage den Menüpunkt **Registrieren** aus.
2. Drücken Sie am Rauchmelder die Prüftaste (Abb. 4-4).

3. Wenn im Display der Alarmanlage die Meldung **Rauchmelder** mit einer Nummer dahinter erscheint, war die Anmeldung an der Alarmanlage erfolgreich.
4. Ändern Sie den Eintrag in der Alarmanlage bei Bedarf.

 Wie Sie die Alarmanlage konfigurieren, entnehmen Sie bitte der Bedienungsanleitung zur Alarmanlage.

Regelmäßige Wartung und Pflege

 Staubablagerungen und Spinnengewebe können die Funktion des Rauchmelders beeinflussen und zu Fehlalarmen führen.

1. Reinigen Sie die Gehäuseoberfläche mit einem weichen und fusselfreien Tuch. Verwenden Sie keine Chemikalien oder Scheuermittel.
2. Reinigen Sie die Raucheintrittsöffnungen mit einem Pinsel.
3. Entfernen Sie bei Bedarf Staub und Spinnengewebe.
4. Führen Sie 1 x monatlich und nach jedem Batteriewechsel eine Funktionskontrolle durch.
5. Führen Sie 1 x jährlich einen Batteriewechsel durch.

Technische Daten

| | |
|----------------------|---------------|
| Gewicht: | 120 g |
| Abmessungen (Ø x H): | 108 x 53,5 mm |
| Frequenz: | 868 MHz |
| Batterie: | 1 x 9-V-Block |

Funkfernbedienung



Abb. 1



Abb. 2

Bestimmungsgemäße Verwendung

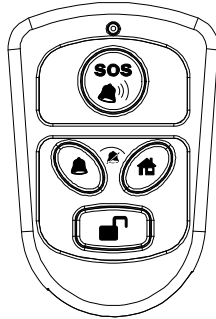
Die Funkfernbedienung dient zur Fernsteuerung einer Alarmanlage der Protect-Serie.

Voraussetzung für eine bestimmungsgemäße Verwendung ist die sachgemäße Installation sowie die Beachtung und Einhaltung der Hinweise dieser Bedienungsanleitung.

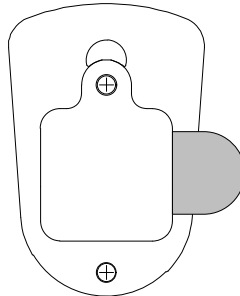
Jede andere Verwendung gilt als nicht bestimmungsgemäß. Eigenmächtige Veränderungen oder Umbauten, die nicht in dieser Bedienungsanleitung beschrieben sind, sind nicht zulässig und führen zur Beschädigung dieses Produkts. Darüber hinaus können Gefahren, wie z. B. Kurzschluss, Brand, elektrischer Schlag etc. nicht ausgeschlossen werden.

i Die Funkfernbedienung funktioniert nur in Verbindung mit einer Alarmanlage der Protect-Serie!

Wichtige Sicherheitshinweise

⚠ WARNUNG!

- **Erstickungsgefahr!**

Kinder können Kleinteile, Verpackungs- oder Schutzfolien verschlucken.

➔ Halten Sie Kinder vom Produkt und dessen Verpackung fern!

Lieferumfang

| | |
|---------------------|-----------------------|
| Funkfernbedienung | 1 |
| Batterien | 1 x Lithium CR2430 3V |
| Bedienungsanleitung | 1 |



Funkfernbedienung

Bitte prüfen Sie den Verpackungsinhalt genau. Sollte etwas fehlen oder durch den Transport beschädigt sein, dürfen Sie die Funkfernbedienung NICHT in Betrieb nehmen!

Inbetriebnahme

Die Funkfernbedienung wird mit eingebauter Batterie ausgeliefert. Um die Funkfernbedienung in Betrieb zu nehmen, entfernen Sie auf der Rückseite den Kunststoffstreifen (Abb. 2) von der Batterie.

Bedienelemente

| Taste | Funktion |
|---|---|
|  | Notruf- oder Panikfunktion (kann wahlweise an der Basiseinheit konfiguriert werden) |
|  | Alarm-Modus: Bei Einbruch akustisches Alarmsignal und Aktivierung der internen Telefonwähleinheit |
|  | Zuhause-Modus: Bei Einbruch akustisches Alarmsignal |



Tastensperre Basiseinheit aufheben,
Alarmsignal stoppen,
Alarmanlage unscharf schalten.



Lautloser Modus bei gleichzeitiger Betätigung der Tasten Alarm-Modus und Zuhause-Modus

Funkfernbedienung an Alarmanlage anmelden

Die Funkfernbedienung muss an eine Alarmanlage der Protect-Serie angemeldet werden.

1. Wählen Sie an der Alarmanlage den Menüpunkt **Registrieren** aus.
2. Drücken Sie die Notruftaste  an der Funkfernbedienung.
3. Wenn im Display der Alarmanlage die Meldung **Fernbed.** mit einer Nummer dahinter erscheint, war die Anmeldung an der Alarmanlage erfolgreich.
4. Ändern Sie den Eintrag in der Alarmanlage bei Bedarf.

i Wie Sie die Alarmanlage konfigurieren, entnehmen Sie bitte der Bedienungsanleitung zur Alarmanlage.

SOS-Taste konfigurieren

Die Taste  auf der Funk-Fernbedienung kann über die Basiseinheit der Alarmanlage der Protect-Serie als Notruf- oder Paniktaste konfiguriert werden.

i Wie Sie die Alarmanlage konfigurieren, entnehmen Sie bitte der Bedienungsanleitung zur Alarmanlage.

Alarm stoppen

i Wenn eine Außensirene an der Basiseinheit angemeldet ist, kann der Alarm mit der Funkfernbedienung frühestens nach 15 Sekunden gestoppt werden.

Drücken Sie die Taste .

Alarm-Modus

Wenn Sie Ihre Wohnung oder Ihr Haus verlassen, sollten Sie den Alarm-Modus einschalten. Bevor Sie dies tun, stellen Sie sicher, dass alle Fenster und Türen, die mit einem Tür-/Fensterkontakt ausgestattet sind, geschlossen sind.

Drücken Sie die Taste .

Zuhause-Modus

Über Nacht, wenn Sie schlafen, sollten Sie den Zuhause-Modus einschalten. Bevor Sie dies tun, stellen Sie sicher, dass alle Fenster und Türen geschlossen sind.

Drücken Sie die Taste .

Lautloser Modus

Wenn Sie Ihre Wohnung oder Ihr Haus verlassen, können Sie anstelle des Alarm-Modus auch den lautlosen Modus einschalten. Bevor Sie dies tun, stellen Sie sicher, dass alle Fenster und Türen geschlossen sind.

Drücken Sie die gleichzeitig die Tasten  und .

Unscharf-Modus

Wenn Sie den Unscharf-Modus eingeschaltet haben, können Sie sich frei im Haus bewegen, ohne dass ein Alarm ausgelöst wird.

Drücken Sie die Taste .

Batterien wechseln

1. Lösen Sie mit einem Präzisionsschraubendreher die Schraube des Batteriefachs auf der Unterseite der Funkfernbedienung.
2. Entfernen Sie die Batteriefachabdeckung.

3. Nehmen Sie die innenliegende Batterie heraus.
4. Legen Sie eine neue Batterie des Typs Lithium CR2430 3V in das Batteriefach ein (Polung beachten!).
5. Setzen Sie die Batteriefachabdeckung auf das Batteriefach.
6. Schrauben Sie die Schraube fest.

Technische Daten

| | |
|--------------------------|-----------------------|
| Gewicht: | 24 g |
| Abmessungen (B x H x T): | 40 x 60 x 14,5 mm |
| Frequenz: | 868,5 MHz |
| Batterie: | 1 x Lithium CR2430 3V |

Notruffernbedienung



Abb. 1



Abb. 2

Bestimmungsgemäße Verwendung

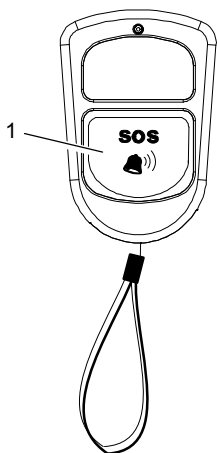
Die Notruffernbedienung dient zum Schutz von älteren oder allein lebenden Menschen. Bei Aktivierung sendet die Notruffernbedienung ein Funksignal aus, dass von Alarmanlagen der Protect-Serie empfangen werden kann.

Voraussetzung für eine bestimmungsgemäße Verwendung ist die sachgemäße Installation sowie die Beachtung und Einhaltung der Hinweise dieser Bedienungsanleitung.

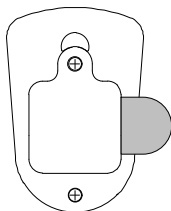
Jede andere Verwendung gilt als nicht bestimmungsgemäß. Eigenmächtige Veränderungen oder Umbauten, die nicht in dieser Bedienungsanleitung beschrieben sind, sind nicht zulässig und führen zur Beschädigung dieses Produkts. Darüber hinaus können Gefahren, wie z. B. Kurzschluss, Brand, elektrischer Schlag etc. nicht ausgeschlossen werden.

i Die Notruffernbedienung funktioniert nur in Verbindung mit einer Alarmanlage der Protect-Serie!

Wichtige Sicherheitshinweise

⚠️ WARNUNG!

- **Erstickungsgefahr!**
Kinder können Kleinteile, Verpackungs- oder Schutzfolien verschlucken.
➔ **Halten Sie Kinder vom Produkt und dessen Verpackung fern!**

Hinweise zur Benutzung

Die Notruffernbedienung kann in der Tasche oder um den Hals gehängt ständig mitgeführt werden. Kommt es in einem Bereich der Wohnung beispielsweise zum Sturz, wird durch einen Druck auf den SOS-Knopf der Notruffernbedienung

(Abb. 1-1) ein Alarmsignal an der Basiseinheit einer Alarmanlage der Protect-Serie ausgelöst.

Lieferumfang

| | |
|---------------------|-----------------------|
| Notruffernbedienung | 1 |
| Batterien | 1 x Lithium CR2430 3V |
| Umhängeband | 1 |
| Bedienungsanleitung | 1 |

Bitte prüfen Sie den Verpackungsinhalt genau. Sollte etwas fehlen oder durch den Transport beschädigt sein, dürfen Sie die Notruffernbedienung NICHT in Betrieb nehmen!

Inbetriebnahme

Die Notruffernbedienung wird mit eingebauter Batterie ausgeliefert. Um die Notruffernbedienung in Betrieb zu nehmen, entfernen Sie auf der Rückseite den Kunststoffstreifen (Abb. 2) von der Batterie.

Notruffernbedienung an Alarmanlage anmelden

Die Notruffernbedienung muss an eine Alarmanlage der Protect-Serie angemeldet werden.

1. Wählen Sie an der Alarmanlage den Menüpunkt **Registrieren** aus.
2. Drücken Sie die Notruftaste (Abb. 1-1) an der Notruffernbedienung.
3. Wenn im Display der Alarmanlage die Meldung **Fernbed.** mit einer Nummer dahinter erscheint, war die Anmeldung an der Alarmanlage erfolgreich.
4. Ändern Sie den Eintrag in der Alarmanlage bei Bedarf.

i Wie Sie die Alarmanlage konfigurieren, entnehmen Sie bitte der Bedienungsanleitung zur Alarmanlage.

Batterien wechseln

1. Lösen Sie mit einem Präzisionsschraubendreher die Schraube des Batteriefachs auf der Unterseite der Notruffernbedienung.
2. Entfernen Sie die Batteriefachabdeckung.
3. Nehmen Sie die innenliegende Batterie heraus.
4. Legen Sie eine neue Batterie Lithium CR2430 3 V in das Batteriefach ein (Polung beachten!).
5. Setzen Sie die Batteriefachabdeckung auf das Batteriefach.
6. Schrauben Sie die Schraube fest.

Technische Daten

| | |
|--------------------------|-----------------------|
| Gewicht: | 28 g |
| Abmessungen (B x H x T): | 40 x 59 x 15 mm |
| Frequenz: | 868,5 MHz |
| Batterie: | 1 x Lithium CR2430 3V |

Komfort-Fernbedienung



Abb. 1



Abb. 2

Bestimmungsgemäße Verwendung

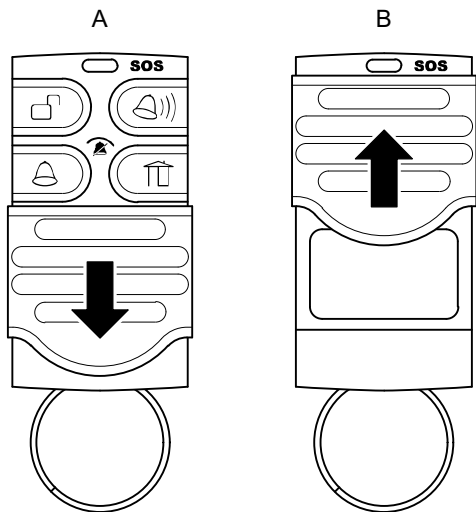
Die Funkfernbedienung dient zur Fernsteuerung einer Alarmanlage der Protect-Serie.

Voraussetzung für eine bestimmungsgemäße Verwendung ist die sachgemäße Installation sowie die Beachtung und Einhaltung der Hinweise dieser Bedienungsanleitung.

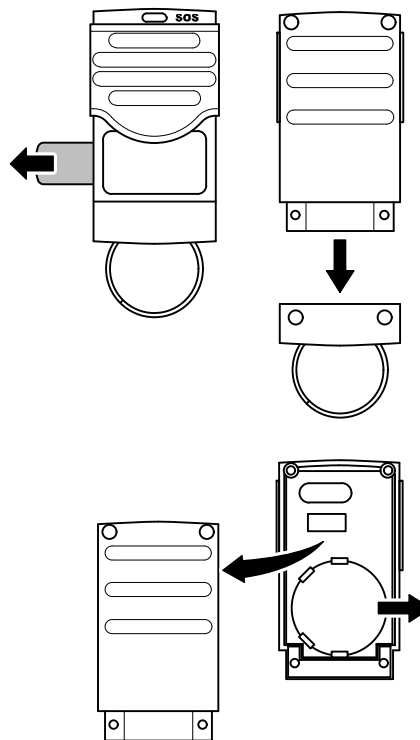
Jede andere Verwendung gilt als nicht bestimmungsgemäß. Eigenmächtige Veränderungen oder Umbauten, die nicht in dieser Bedienungsanleitung beschrieben sind, sind nicht zulässig und führen zur Beschädigung dieses Produkts. Darüber hinaus können Gefahren, wie z. B. Kurzschluss, Brand, elektrischer Schlag etc. nicht ausgeschlossen werden.

i Die Funkfernbedienung funktioniert nur in Verbindung mit einer Alarmanlage der Protect-Serie!

Wichtige Sicherheitshinweise

⚠️ WARNUNG!

- **Erstickungsgefahr!**

Kinder können Kleinteile, Verpackungs- oder Schutzfolien verschlucken.

➔ **Halten Sie Kinder vom Produkt und dessen Verpackung fern!**

Lieferumfang





| | |
|---------------------|-----------------------|
| Funkfernbedienung | 1 |
| Batterien | 1 x Lithium CR2032 3V |
| Bedienungsanleitung | 1 |

Bitte prüfen Sie den Verpackungsinhalt genau. Sollte etwas fehlen oder durch den Transport beschädigt sein, dürfen Sie die Funkfernbedienung NICHT in Betrieb nehmen!

Inbetriebnahme

Die Funkfernbedienung wird mit eingebauter Batterie ausgeliefert. Um die Funkfernbedienung in Betrieb zu nehmen, entfernen Sie auf der Rückseite den Kunststoffstreifen (Abb. 2) von der Batterie.

Bedienelemente

| Taste | Funktion |
|---|---|
|  | Notruf- oder Panikfunktion (kann wahlweise an der Basiseinheit konfiguriert werden) |
|  | Alarm-Modus: Bei Einbruch akustisches Alarmsignal und Aktivierung der internen Telefonwähleinheit |
|  | Zuhause-Modus: Bei Einbruch akustisches Alarmsignal |
|  | Tastensperre Basiseinheit aufheben, Alarmsignal stoppen, Alarmanlage unscharf schalten. |
|  | Lautloser Modus bei gleichzeitiger Betätigung der Tasten Alarm-Modus und Zuhause-Modus |

Funkfernbedienung an Alarmanlage anmelden

Die Funkfernbedienung muss an eine Alarmanlage der Protect-Serie angemeldet werden.

1. Wählen Sie an der Alarmanlage den Menüpunkt **Registrieren** aus.
2. Drücken Sie die Notruftaste  an der Funkfernbedienung.
3. Wenn im Display der Alarmanlage die Meldung **Fernbed.** mit einer Nummer dahinter erscheint, war die Anmeldung an der Alarmanlage erfolgreich.
4. Ändern Sie den Eintrag in der Alarmanlage bei Bedarf.

 Wie Sie die Alarmanlage konfigurieren, entnehmen Sie bitte der Bedienungsanleitung zur Alarmanlage.

SOS-Taste konfigurieren

Die Taste  auf der Funk-Fernbedienung kann über die Basiseinheit der Alarmanlage der Protect-Serie als Notruf- oder Paniktaste konfiguriert werden.

 Wie Sie die Alarmanlage konfigurieren, entnehmen Sie bitte der Bedienungsanleitung zur Alarmanlage.

Alarm stoppen

 Wenn eine Außensirene an der Basiseinheit angemeldet ist, kann der Alarm mit der Funkfernbedienung frühestens nach 15 Sekunden gestoppt werden.

Drücken Sie die Taste .

Alarm-Modus

Wenn Sie Ihre Wohnung oder Ihr Haus verlassen, sollten Sie den Alarm-Modus einschalten. Bevor Sie dies tun, stellen Sie sicher, dass alle Fenster und Türen, die mit einem Tür-/Fensterkontakt ausgestattet sind, geschlossen sind.

Drücken Sie die Taste .



Zuhause-Modus

Über Nacht, wenn Sie schlafen, sollten Sie den Zuhause-Modus einschalten. Bevor Sie dies tun, stellen Sie sicher, dass alle Fenster und Türen geschlossen sind.

Drücken Sie die Taste .

Lautloser Modus

Wenn Sie Ihre Wohnung oder Ihr Haus verlassen, können Sie anstelle des Alarm-Modus auch den lautlosen Modus einschalten. Bevor Sie dies tun, stellen Sie sicher, dass alle Fenster und Türen geschlossen sind.

Drücken Sie die gleichzeitig die Tasten  und .

Unscharf-Modus

Wenn Sie den Unscharf-Modus eingeschaltet haben, können Sie sich frei im Haus bewegen, ohne dass ein Alarm ausgelöst wird.

Drücken Sie die Taste .

Batterien wechseln

1. Lösen Sie mit einem Präzisionsschraubendreher die Schraube des Batteriefachs auf der Unterseite der Funkfernbedienung (Abb. 2).
2. Entfernen Sie die Batteriefachabdeckung.
3. Nehmen Sie die innenliegende Batterie heraus.
4. Legen Sie eine neue Batterie des Typs Lithium CR2032 3V in das Batteriefach ein (Polung beachten!).

5. Setzen Sie die Batteriefachabdeckung auf das Batteriefach.
6. Schrauben Sie die Schraube fest.

Technische Daten

| | |
|--------------------------|-----------------------|
| Gewicht: | 16 g |
| Abmessungen (B x H x T): | 30 x 58,5 x 13,7 mm |
| Frequenz: | 868,5 MHz |
| Batterie: | 1 x Lithium CR2032 3V |



Abb. 1

Bestimmungsgemäße Verwendung

Die Außensirene ist für die Verwendung mit einer Alarmanlage der Protect-Serie bestimmt und gibt im Alarmfall neben einem optischen auch ein lautes akustisches Signal ab.

Voraussetzung für eine bestimmungsgemäße Verwendung ist die sachgemäße Installation sowie die Beachtung und Einhaltung der Hinweise dieser Bedienungsanleitung.

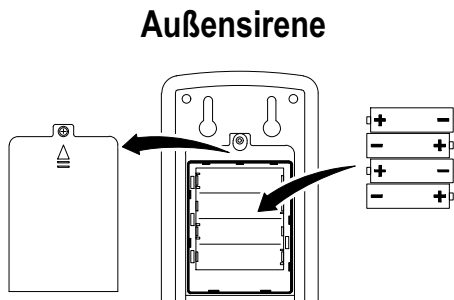
Jede andere Verwendung gilt als nicht bestimmungsgemäß. Eigenmächtige Veränderungen oder Umbauten, die nicht in dieser Bedienungsanleitung beschrieben sind, sind nicht zulässig und führen zur Beschädigung dieses Produkts. Darüber hinaus können Gefahren, wie z. B. Kurzschluss, Brand, elektrischer Schlag etc. nicht ausgeschlossen werden.

i Die Außensirene funktioniert nur in Verbindung mit einer Alarmanlage der Protect-Serie!

Wichtige Sicherheitshinweise

⚠️ WARNUNG!

- **Erstickungsgefahr!**
Kinder können Kleinteile, Verpackungs- oder Schutzfolien verschlucken.
➔ Halten Sie Kinder vom Produkt und dessen Verpackung fern!

⚠️ VORSICHT!

- **Gehörschaden durch lautes Warnsignal!**
Das laute Warnsignal kann das Gehör schädigen.
➔ Verwenden Sie das Produkt nur an den empfohlenen Montageorten.
➔ Testen Sie das Produkt nicht in der Nähe Ihrer Ohren.
➔ Halten Sie sich im Alarmfall nicht über einen längeren Zeitraum in der Nähe des Warnsignals auf.
i Die Außensirene arbeitet nur mit funktionstüchtigen, korrekt eingelegten Batterien. Die Außensirene darf nicht mit Akkus betrieben werden.
i Aufgrund gesetzlicher Bestimmungen dauert das Warnsignal etwa 120 Sekunden an. Nach Ablauf von ca. 120 Sekunden ohne Benutzerunterbrechung schaltet sich das Warnsignal automatisch aus.

Lieferumfang

| | |
|-------------|-------------|
| Außensirene | 1 |
| Batterien | 4 x Typ AAA |

| | |
|---------------------|------------------|
| Montagematerial | Schrauben, Dübel |
| Bedienungsanleitung | 1 |

Bitte prüfen Sie den Verpackungsinhalt genau. Sollte etwas fehlen oder durch den Transport beschädigt sein, dürfen Sie die Außensirene NICHT in Betrieb nehmen!

Installation

Montageschritte

⚠️ WARNUNG!

- Gefahr von schweren Verletzungen durch Beschädigen von Kabeln oder Leitungen!
- ➔ Achten Sie bei der Montage auf eventuell in der Wand verlegte Leitungen. Für Montagefehler wird keine Haftung übernommen. Wenden Sie sich im Zweifelsfall an einen Fachmann!

Für die Montage der Außensirene gehen Sie wie folgt vor:

1. Stellen Sie sicher, dass sich am Montageort keine Strom-, Wasser- oder Gasleitungen befinden.
2. Bohren Sie am vorgesehenen Montageort zwei Löcher im Abstand von ca. 37 mm und befestigen Sie die mitgelieferten Schrauben mithilfe von Dübeln. Die Schraubenköpfe müssen einen Abstand von etwa 3 mm von der Wand haben, damit die Außensirene daran aufgehängt werden kann.
3. Lösen Sie die Schraube der Batteriefachabdeckung mit einem Schraubendreher und legen Sie die mitgelieferten Batterien polrichtig in das Batteriefach der Außensirene ein (Abb. 1).
4. Melden Sie die Außensirene an der Basiseinheit der Alarmanlage an (Siehe: Außensirene an Alarmanlage anmelden).

5. Schieben Sie die Batteriefachabdeckung auf die Außensirene und ziehen Sie die Schraube der Batteriefachabdeckung fest.
6. Hängen Sie die Außensirene mit der rückseitigen Aufhängevorrichtung auf die in Schritt 2 montierten Schrauben.

Außensirene an Alarmanlage anmelden

Die Außensirene muss an eine Alarmanlage der Protect Serie angemeldet werden.

1. Wählen Sie an der Alarmanlage den Menüpunkt **Registrieren** aus.
2. Entnehmen Sie eine Batterie aus dem Batteriefach der Außensirene.
3. Legen Sie die Batterie wieder in die Außensirene ein. Sobald sie die Batterie in die Außensirene eingelegt haben, gibt diese ein kurzes Funksignal zur Anmeldung an die Basiseinheit ab.
4. Wenn im Display der Alarmanlage die Meldung **Lautsprecher** mit einer Nummer dahinter erscheint, war die Anmeldung an der Alarmanlage erfolgreich.
5. Wenn die Außensirene nicht angemeldet wurde, entnehmen Sie eine Batterie und legen Sie sie wieder ein.
6. Ändern Sie den Eintrag in der Alarmanlage bei Bedarf.

i Wie Sie die Alarmanlage konfigurieren, entnehmen Sie bitte der Bedienungsanleitung zur Alarmanlage.

Technische Daten

| | |
|--------------------------|------------------|
| Gewicht: | 198 g |
| Abmessungen (B x H x T): | 92 x 138 x 49 mm |
| Frequenz: | 868 MHz |
| Batterie: | 4 x Typ AAA |

GSM-Antenne



Abb. 1



Abb. 2

Bestimmungsgemäße Verwendung

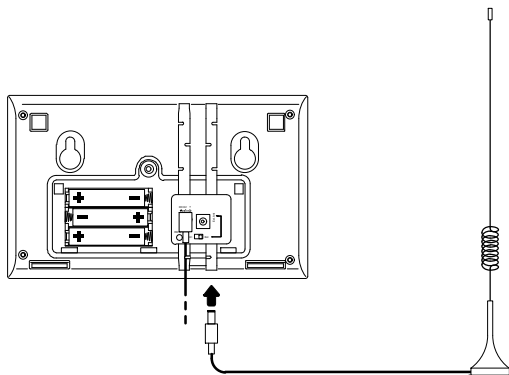
Die GSM-Antenne ist für die Verwendung mit einer Alarmanlage der Protect-9XXX-Serie bestimmt. Die GSM-Antenne dient zur Verbesserung der Mobilfunkverbindung, wenn nur ein schwaches Signal vom Mobilfunknetz empfangen wird. Die GSM-Antenne verstärkt nicht die Verbindung zu den Sensoren. Voraussetzung für eine bestimmungsgemäße Verwendung ist die sachgemäße Installation sowie die Beachtung und Einhaltung der Hinweise dieser Bedienungsanleitung.

Jede andere Verwendung gilt als nicht bestimmungsgemäß. Eigenmächtige Veränderungen oder Umbauten, die nicht in dieser Bedienungsanleitung beschrieben sind, sind nicht zulässig und führen zur Beschädigung dieses Produkts. Darüber hinaus können Gefahren, wie z. B. Kurzschluss, Brand, elektrischer Schlag etc. nicht ausgeschlossen werden.

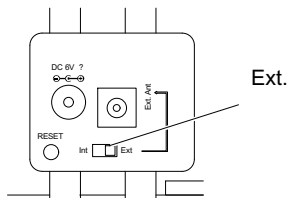
Wichtige Sicherheitshinweise

⚠️ WARNUNG!

- Erstickungsgefahr!

Kinder können Kleinteile, Verpackungs- oder Schutzfolien verschlucken.

➔ **Halten Sie Kinder vom Produkt und dessen Verpackung fern!**

Lieferumfang

| | |
|-----------------------|---|
| GSM-Antenne mit Kabel | 1 |
| Bedienungsanleitung | 1 |

Bitte prüfen Sie den Verpackungsinhalt genau. Sollte etwas fehlen oder durch den Transport beschädigt sein, dürfen Sie die GSM-Antenne NICHT in Betrieb nehmen!

Installation

Montageschritte

Für die Montage der GSM-Antenne gehen Sie wie folgt vor:

1. Lösen Sie mit einem Schraubendreher die Schrauben des Batterie- und Anschlussbuchsenfachs auf der Unterseite der Basiseinheit der Alarmanlage der Protect-9XXX-Serie.
2. Entfernen Sie den Deckel des Batterie- und Anschlussbuchsenfachs.
3. Stecken Sie den Stecker der GSM-Antenne in die dafür vorgesehene Buchse. Siehe Abb. 2.
4. Stellen Sie den Antennenschalter auf **Ext.** Siehe Abb. 3.
5. Setzen Sie den Deckel auf das Batterie- und Anschlussbuchsenfach.
6. Schrauben Sie die Schrauben mit einem Schraubendreher fest.

Technische Daten

| | |
|---------------------|---------|
| Gewicht: | 48 g |
| Abmessungen (Höhe): | 290 mm |
| Kabellänge: | ca. 3 m |

